

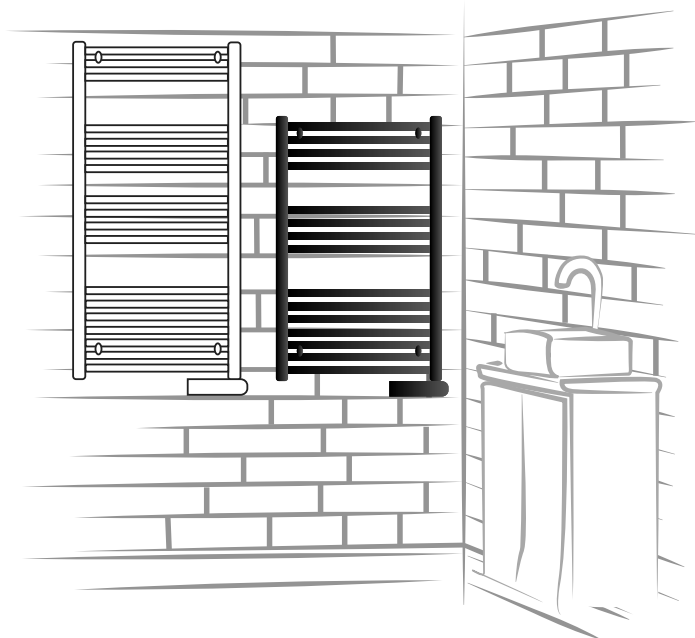

TESY

It's impressive

EN	BATHROOM TOWEL HEATER 6-10 Usage and Storage Instructions	LT	ELEKTRINIAI RANKŠLUOSČIŲ DŽIOVINTUVAI 46-50 Naudojimo ir saugojimo instrukcijos
BG	ЕЛЕКТРИЧЕСКА ЛИРА ЗА БАНЯ 11-15 Инструкции за употреба и съхранение	LV	ELEKTRISKAIS VANNAS DVIEĻU ŽĀVĒTĀJS 51-55 Eksploatācijas un uzglabāšanas instrukcija
RO	USCĂTORUL DE RUFE DE BAIE 16-20 Instrucțiuni de utilizare și depozitare	PL	GRZEJNIKA ŁAZIENKOWEGO ELEKTRYCZNEGO 56-60 Instrukcja użytkowania i przechowywania
HR	GRIJANJE NA STRUJU ZA KUPAONICU 21-25 Upute za uporabu i skladištenje	RS	ELEKTRIČNU LIRU ZA KUPATILO 61-65 instrukcii za upotreba i skladiрање
GR	ΗΛΕΚΤΡΙΚΑ ΣΩΜΑΤΑ ΛΟΥΤΡΟΥ 26-30 Οδηγίες χρήσης και αποθήκευσης	UA	ЕЛЕКТРИЧНОЇ БАТАРЕЇ ДЛЯ ВАННОЇ КІМНАТИ 66-70 Інструкція з експлуатації та зберігання
ES	TOALLERO ELÉCTRICO 31-35 Instrucciones de uso y mantenimiento	EE	RÄTIKU KÜTTESEADME 71-75 Kasutus- ja hoidmisjuhend
PT	TOALNEIRO ELÉTRICO 36-40 Manual de instruções de utilização e armazenamento	MK	ЕЛЕКТРИЧНИЈОТ ГРЕЈАЧ ЗА КАПЕЊЕ 76-80 Инструкции за употреба и складирање
RU	ПОЛОТЕНЦЕСУШИТЕЛЬ ЭЛЕКТРИЧЕСКИЙ 41-45 Инструкции по эксплуатации и хранению	NL	ELEKTRISCHE HANDDOEKRADIATOR 81-85 Instructies voor gebruik en opslag



TH01 500 W
TH01 750 W
220-240V~ 50-60 Hz

TH01 500 W B
TH01 750 W B
220-240V~ 50-60 Hz

1

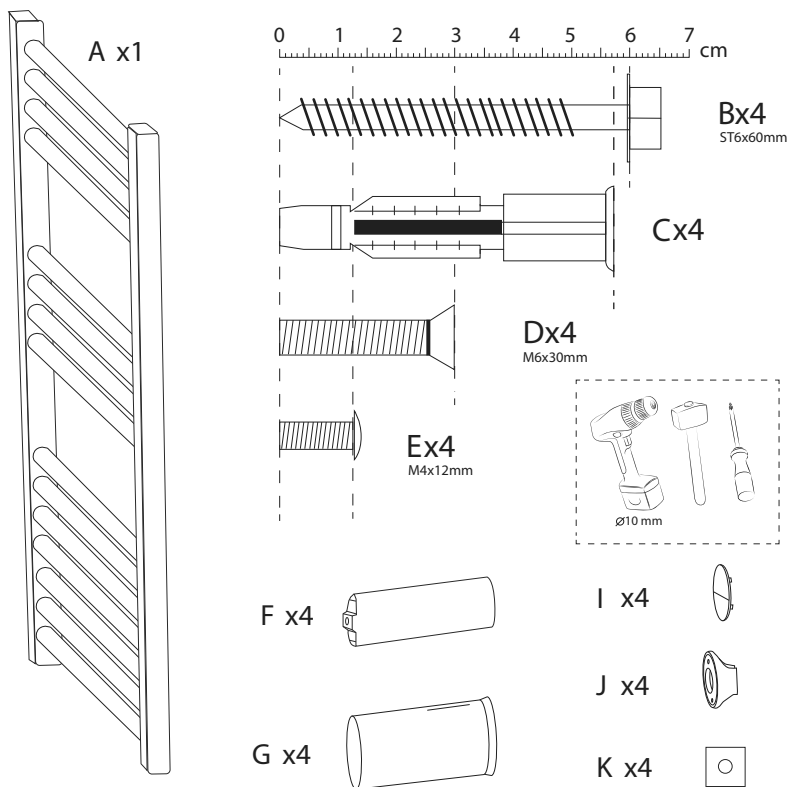

2

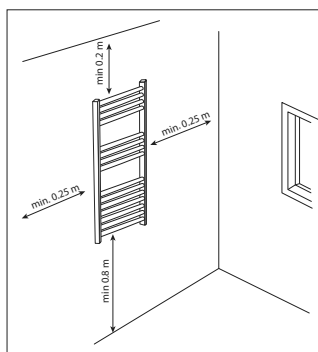
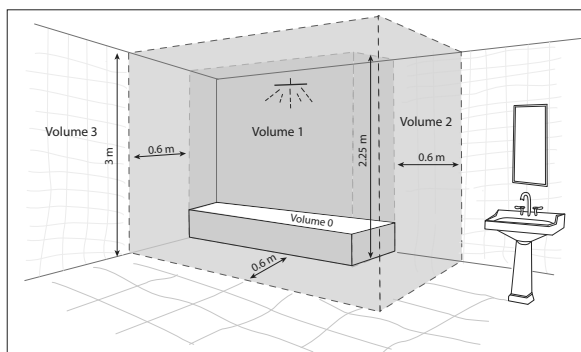

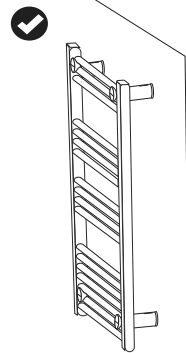
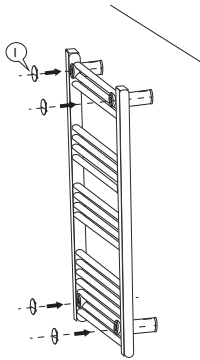
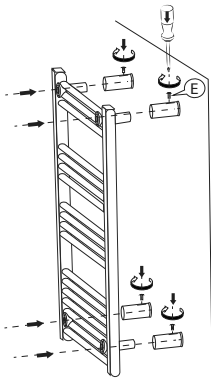
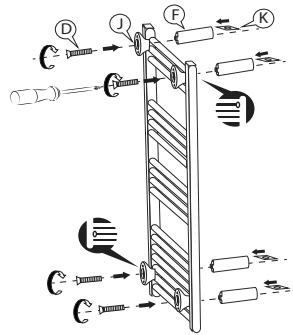
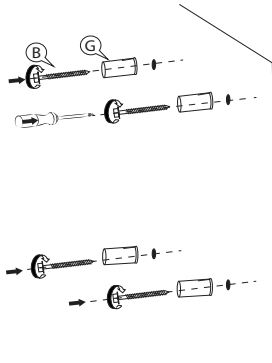
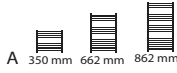
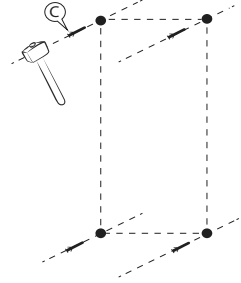
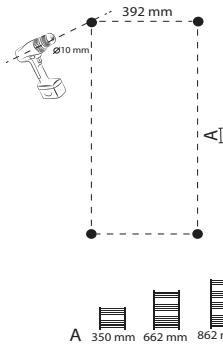
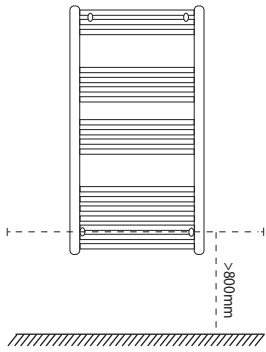

4



5

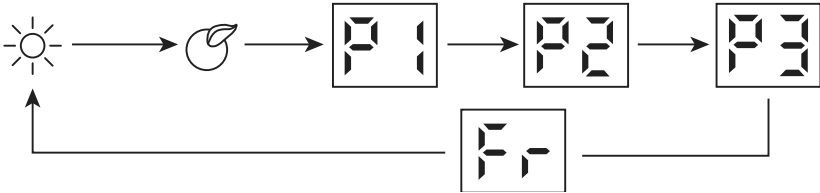

6

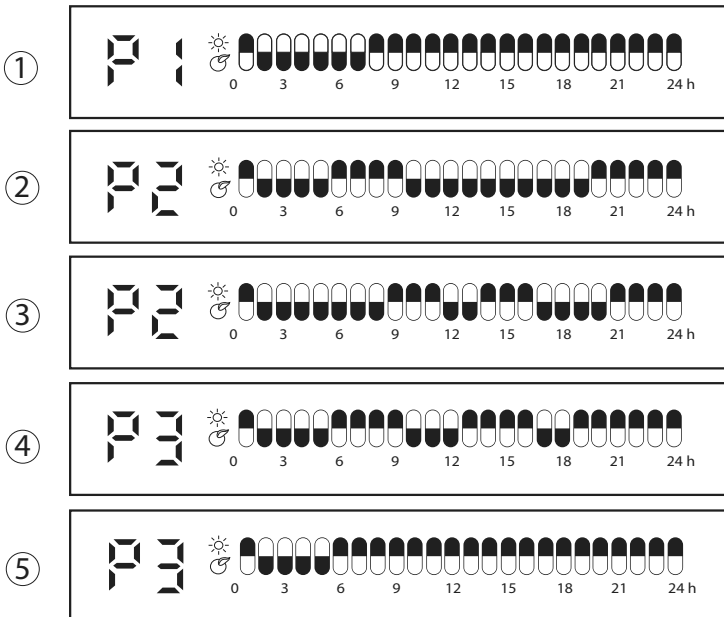

I. IMPORTANT SAFETY PRECAUTIONS



WARNING!

- Please read this manual before operating the appliance and keep it at a safe place for future reference. In case the appliance is obtained by a new owner, it should be transferred together with its manual.
- **CAUTION:** Children under 3 years of age should be kept away from the appliance unless they are under constant supervision.
- Children from 3 to 8 years of age are allowed to operate the on/off button ONLY, provided that the appliance is installed and ready for operation and such children have been supervised and instructed in safe operation of the appliance and they understand all related risks.
- Children from 3 to 8 years of age MUST NOT: connect the plug to power sockets, make adjustments, clean it or carry out user maintenance operations.
- This appliance can be used by children older than 8 years of age and by people with reduced physical, sensor and mental capabilities, as well as by people with insufficient experience and knowledge provided they are supervised or instructed in safe operation of the appliance and understand the related risks. Children should not be allowed to play with the appliance. Cleaning and user maintenance operations must not be carried out by children without supervision.
- **CAUTION:** Some of the appliance parts may get very hot during operation and thus cause burns to users. In case there are children and vulnerable people in the room, special attention should be paid.
- The appliance should not be positioned right under a power socket!
- If the supply cord is damaged, it must be replaced by the manufacturer, its service agent or similarly qualified persons in order to avoid a hazard.
- Before connecting the bathroom towel heater, you should check if the voltage on the technical information plate corresponds to the voltage of the main electrical system of the place of use /at home or in the office/. The appliance is intended for the voltage, shown on the technical information plate.
- TESI Bathroom Towel Heater TH 01 must be installed in accordance with the good professional practices and in accordance with the legislature of the particular state (Electricity Directive of EU and requirements for special installations and places of installation including bathroom or shower box HD60364-7-701(IEC 60364-7- 701)).
- The heater is classified as class II and is provided with IP24 water protection. For that reason it must be mounted in position (VOLUME) 2. That prevents the chance of reach to the control board (switch and thermostat) of the bathroom towel heater by a person who is in a shower or in a bath. Minimum permissible distance between the appliance and a water source must not be less than 1 meter! The appliance is to be mounted on a wall only!
- This appliance must be used only with its main function, which it was intended for, i.e. heating of domestic premises. Every different usage is considered incorrect and hence dangerous. The manufacturer does not assume responsibility for break-downs, caused by incorrect and unreasonable usage. Non-adherence to the safety precautions will render the guarantee invalid
- Do not leave your home, while the appliance is turned on: assure that the switch is in position OFF(0) (turned-off) and the thermostat switch is in position – minimum. Always disconnect the plug of the device from the socket.
- Keep inflammable objects as furniture, cushions, bedding, paper, clothes, curtains etc. at a distance of minimum 100 cm away from the fan heater.
- Do not use the device in areas of usage and storage of inflammable substances. Do not use the device in combustible areas /for example near inflammable gases and aerosols/- there is a great risk of explosion and fire!
- Do not insert or allow any objects to get into the ventilation openings (inlets and outlets), because that can cause break-down of the appliance or any other damages.
- The appliance is not suitable for animal breeding and is intended only for domestic use!
- You should never touch the appliance with wet or moist hands – there is danger for your life!
- In order to disconnect the plug from the socket outlet when necessary the socket should be accessible all the time!
- You must never pull the electric cord or the appliance itself when disconnecting from the mains
- **Warning!** The air outlet gets hot when the appliance is operating (more than 80°C).
- The electrical system to which the appliance is connected must be provided with automatic safety fuse. The distance between the sockets and the appliance (in turned-off state) must be at least 3mm.
- Grounding is forbidden!
- After unpacking and before use you must check if the mechanical parts and their gear are in a good state. If you have any doubts you should not use the appliance and search advice from a qualified electrician.
- If the appliance is damaged or not functioning properly you must stop it and not try to repair it yourself. For any type of repairs you must consult the Service Center for post-sale help. There you will have your damaged part replaced with an original spare one. Not obeying this instruction will compromise the appliance safety.
- If you decide to stop using an appliance of that kind it is recommended to make it unusable as you cut the electric cord, after you have disconnected it from the mains. It is also recommended all hazards, related to the appliance to be checked. That is very important if there is a chance the discarded appliance to be used for play by children.
- You should never keep the appliance unnecessarily plugged-in. Disconnect the appliance from the mains if you do not intend to use it for a long time.
- In order to avoid any overheating of the electric cord it is recommended to unroll the whole electric cord.
- **Warning:** Do not use this appliance with a programmer, counter or another device which can automatically turn it on because if the appliance is covered or incorrectly positioned there is a danger of fire.
- Place the electric cord in such a way that it does not hamper the movement of people and not to be stepped on!

You must use only approved connection blocks, which are suitable for the appliance, i.e. there is a sign of compliance!

- The electric cord must not be in touch with the hot parts of the appliance!
- You must never move the appliance by pulling it by its electric cord. You must never use the electric cord for moving of other objects.
- Do not reel the electric cord round the appliance! Do not use the appliance with its electric cord reeled – this is also valid if a cable drum is used!
- Do not press the cord and do not stretch it by sharp edges. Do not place the cord over hot plates or in open fire!
- Warning: In order to avoid a hazard for very young children, this appliance should be installed so that the lowest heated rail is at least 600 mm above the floor.

Note: This appliance is intended only for drying textiles washed in water.

II. PACKAGE FIG. 1

- After unpacking the appliance you should check if it is not damaged during transportation and if all the components are included! In case that you find out any damage or incomplete package you should connect with your authorized retailer!
- Do not discard the original packing box! It could be used to store the appliance during transportation in order damages to be avoided!
- The disposal of the packing material should be done in the appropriate way! Children should be prevented from playing with the polyethylene bags!

III. MOUNTING ON A WALL FIG. 2

1. Please ensure that the walls of the installation location without wires, pipes, etc., to ensure that the device can be securely mounted on the wall
2. **WARNING!** In order to avoid harm to the user and (or) third parties in case of a malfunction in the system, it is necessary to install the appliance in rooms with floor waterproofing and (or) drainage in the sewer. Do not under any circumstances place objects that are not waterproof under the device. If the device is leaking, you should contact the nearest service center of the manufacturer in your area.
3. The appliance is intended only for vertical wall mounting! Floor or ceiling mounting is forbidden!
4. Never position the appliance right below a socket outlet!
5. The appliance should be assembled and connected by a qualified electrician. The installation process should be isolated from the mains before electrical connection works are to be done.
6. The power cord should not be in touch with hot parts of the appliance!
7. Do not use the appliance in rooms smaller than 4 square meters.
8. The appliance inlet and outlet openings must not be blocked! Distance between the appliance and the ceiling is at least 0.2m. Distance on both sides of the appliance to the wall is at least 0.25m.

IV. MOUNTING

1. Choose a good horizontal position, then mark 4 points as suggestive dimensions on the drilling position, then drill with a suitable drill holes at the marked locations in the wall.

Warning: Be sure to keep the safety distances as shown on the above drawing.

2. Fit the fasten tube in the hole and fit the bracket on the wall with screws
3. Hang the unit on the bracket gently, after ensuring the unit is right fixed, turn the lock in the bracket as picture show.



Warning: Before using the heater, make sure it is mounted tightly to the wall.

We thank you for choosing TESY Bathroom Towel Heater TH 01 & TH 01 W B. This is a product, which provides heating at 500W or 750W in cold weather in accordance with the desired temperature conditions in the room. The appliance will provide long-life service if being correctly maintained and taken care of in accordance with the manual.

V. OPERATION

Control panel fig. 4

Indicator	Name	Button	Name
	Standby mode		ON/OFF button
	Heating mode		Increase button
	Comfort mode		Decrease button
	ECO mode		Mode selection
	Display		Timer settings

How to use:

- Plug the appliance to type AC 220-240V 50-60Hz socket accompanied with sound signal.
- The indicator lights up.
- Press the button to turn on the heater.
- To stop the appliance from working, press the button .
- Unplug the product when it's not in use.

Clock and day of week setting:

1. Press down the button for 3 secs to enter clock and day of the week setting.
2. The screen display "d". Press and to select the day from 1-7.

1	Monday
2	Tuesday
3	Wednesday
4	Thursday
5	Friday
6	Saturday
7	Sunday

- Press the button to confirm day setting. The screen displays the symbol for the clock-hour setting.
- Press and to set the current hour.
- Press the button to confirm hour setting. The screen displays the symbol for the minute setting.
- Press and to set the current minute.
- Press the button to confirm all settings.

Note: The clock and calendar will be reset to their default settings if the power supply is cut off.

Heating mode fig.5

- Press the button to enter mode selection menu. The chosen heating mode runs in a continuous cycle as it is shown below:
- Comfort mode: Press and to set the temperature from 5-35 oC.
- ECO mode: Press and to set the temperature from 1-31 oC.

Note: ECO mode has the same set-up temperature as the Comfort mode minus 4 oC.

- Anti-frost mode. The target temperature is 7 oC. The temperature can't be adjusted.
- Programs P1/P2/P3: Pre-set heating program. **Fig. 6**

Note: If the clock and day setting are not finished, the first time to enter P1/P2/P3 program setting, it is requested to set day and clock setting in advance.

The image below (Figure 1-5) is just for illustration purposes only and not shown on the LED display.

P1:(Monday-Sunday) Unadjustable program - Figure 6.1

00:00am – 01:00am Comfort mode,
01:00am – 07:00am ECO mode and
07:00am – 00:00am Comfort mode.

P2:(Monday-Friday) Unadjustable program - Figure 6.2

00:00am – 01:00am comfort mode,
01:00am – 05:00am ECO mode
05:00am – 09:00am comfort mode
09:00am – 19:00pm ECO mode
19:00pm – 00:00am comfort mode

P2:(Saturday-Sunday) Unadjustable program -Figure 6.3

00:00am – 01:00am comfort mode,
01:00am – 08:00am ECO mode
08:00am – 11:00am comfort mode,
11:00am – 13:00pm ECO mode
13:00pm – 16:00pm comfort mode,
16:00pm – 20:00pm ECO mode
20:00pm – 00:00am comfort mode.

P3:(Monday-Friday) Adjustable program - Figure 6.4

00:00am – 01:00am comfort mode,
01:00am – 05:00am ECO mode
05:00am – 09:00am comfort mode,
09:00am – 12:00pm ECO mode
12:00pm – 16:00pm comfort mode,
16:00pm – 18:00pm ECO mode
18:00pm – 00:00am comfort mode.

P3:(Saturday-Sunday) Adjustable program - Figure 6.5

00:00am – 01:00am comfort mode,
01:00am – 05:00am ECO mode
05:00am – 00:00am comfort mode

P3 adjustable program setting

- When under P3 mode, press the button over 3 secs to enter day setting.
- The screen displays , press and to set from d1 - d7 (Monday-Sunday). Press the button to confirm and enter hour setting
- The screen displays , press and to set the time from (00-23). Press the button to choose heating mode for every hour (Comfort mode() or ECO mode () or anti-frost mode (without light indicator))
- Repeat the operation until you have completed the schedule of every hour and every day.

Note: After setting heating mode for hour 23, press to come back to day setting.

Note: when the screen displays , press to finish all setting for program P3.

Timer off function

Press the button one time. The screen displays "" and keeps flashing. Keep pressing . The screen will display 2h – 4h – 8h-0h in a cycle. Or press and to set the timer from 0-9 hours.

Open window function

To turn on open window function, press together and . The screen will display , after 3 seconds, the screen will display the set temperature. When the appliance is heating up, the detected room temperature drops rapidly over 2 degrees in 2 minutes, the open window function would be activated, while the screen displays and flashes. The appliance stops heating.

Press the button to exit open windows function. This will return you to the working mode when the open window function was activated. The screen stops flashing . You can also wait 60 minutes to automatically come back to previous working mode.

You can press the to enter the standby mode. The open window function will be turned off when the appliance is turned on again.

To turn off open window function, press together and . The screen will display , after 3 seconds, the screen will display the set temperature.

VI. OVERHEATING PROTECTION

The in-built overheating protection automatically turns the appliance off in case of an error! In that situation the plug must be disconnected from the mains. After a short period of cooling the appliance is ready for operation (in about 10-15 minutes)! If that error is repeated – consult an authorized service at your location!

VII. CLEANING

- You must first turn off the appliance and disconnect its plug from the socket. Do not use abrasive detergents!
- Clean the body with wet cloth, vacuum cleaner or a brush!
- You must never submerge the appliance under water – there is life danger!
- If the appliance should not be used for a certain period of time it must be secured from excessive dirt and dust by placing it in its original package.
- You must never place the hot appliance in its package!



Instructions for environment protection

Electric appliances out of use contain valuable materials and hence must not be disposed in domestic dumps! We kindly ask you for cooperation and active role in preservation of natural resources by disposing the appliance to the organized buy-back locations (if there are any).

TABLE 2: INFORMATION REQUIREMENTS FOR ELECTRIC LOCAL SPACE HEATERS**Model identifier(s): 1. TH 01 500 W 2. TH 01 750 W 3. TH 01 500 W B 4. TH 01 750 W B**

Item	Symbol	Value1	Value2	Value3	Value4	Unit	Item	Unit
Heat output							Type of heat input for electric storage local space heaters only (select one)	
Nominal heat output	P _{nom}	0.5	0.8	0.5	0.8	kW	Manual heat charge control, with integrated thermostat	[no]
Minimum heat output (indicative)	P _{min}	[N/A]	[N/A]	[N/A]	[N/A]	kW	Manual heat charge control, with room and/ or outdoor temperature feedback	[no]
Maximum continuous heat output	P _{max,C}	0.5	0.7	0.5	0.7	kW	Electronic heat charge control, with room and/or outdoor temperature feedback	[no]
Auxiliary electricity consumption							Fan assisted head output	[no]
At nominal heat output	e _{lmax}	0.000	0.000	0.000	0.000	kW	Type of heat output/room temperature control (select one)	
At minimum heat output	e _{lmin}	0.000	0.000	0.000	0.000	kW	Single stage heat output and no room temperature control	[no]
In standby mode	e _{l SB}	0.000	0.000	0.000	0.000	kW	Two or more manual stages, no room temperature control	[no]
							With mechanic thermostat room temperature control	[no]
							With electronic room temperature control	[no]
							Electronic room temperature control plus day timer	[no]
							Electronic room temperature control plus week timer	[yes]
							Other control options (multiple selections possible)	
							Room temperature control, with presence detection	[no]
							Room temperature control, with open window detection	[yes]
							With distance control option	[no]
							With adaptive start control	[no]
							With working time limitation	[no]
							With black bulb sensor	[no]
Contact details							TESY Ltd 48 Madara Blvd, Shumen, 9700, Bulgaria	

Value 1 - TH 01 500 W /220-240V~ 50-60Hz**Value 2** - TH 01 750 W /220-240V~ 50-60Hz**Value 3** - TH 01 500 W B /220-240V~ 50-60Hz**Value 4** - TH 01 750 W B /220-240V~ 50-60Hz

I. ВАЖНИ ПРЕДПАЗНИ МЕРКИ И ИНСТРУКЦИИ ЗА БЕЗОПАСНОСТ



ВНИМАНИЕ!

● Прочетете настоящите инструкции преди да използвате този уред и съхранявайте тези указания за бъдещо ползване. При смяна на собственика, инструкцията за експлоатация трябва да се предава заедно с уреда.

● **ВНИМАНИЕ!** Деца на по-малко от 3 години, трябва да се държат на разстояние, освен ако не са под непрекъснато наблюдение.

● Деца на възраст от 3 години до 8 години могат само да използват бутона за вкл./изкл. на уреда, при условие, че уредът е инсталиран правилно и е готов за нормална работа. Децата трябва са под наблюдение и да са били инструктирани относно използването му по безопасен начин и са наясно с възможните рискове.

● Деца на възраст от 3 години до 8 години не трябва да включват уреда в контакта, да го настройват, да го почистват или да извършват потребителска поддръжка.

● Този уред може да се използва от деца на възраст над 8 години и лица с ограничени физически, сетивни или умствени способности, или с недостатъчен опит и познания, само ако те са под наблюдение или са инструктирани относно безопасното използване на уреда и разбират опасните рискове. Децата не трябва да си играят с уреда. Почистване и потребителска поддръжка не трябва да се прави от деца без наблюдение.

● **ВНИМАНИЕ!** Някои части на този продукт може да станат много горещи и да предизвикат изгаряния. Там където, присъстват деца и уязвими хора, трябва да бъде обрънато специално внимание.

● Уредът не трябва да се поставя непосредствено под щепселната кутия!

● Когато захранващият шнур се повреди, той трябва да се замени от производителя или негов сервизен представител, или подобно квалифицирано лице, за да се избегне опасност.

● Преди да свържете вентилаторната печка, проверете дали посоченото напрежение върху типова табелка съответства на напрежението на електрическата мрежа в дома (офиса). Уредът е предназначен само за напрежението посочено на неговата типова табелка.

● Електрическата лира за баня TH 01 трябва да бъде монтирана съобразно с нормалната търговска практика и в съгласие със законодателството на съответната страна (директивите за електричество на ЕО и изискванията за специални монтаж и места включващи бани, или душ кабин и HD60364- 7-701 (IEC 60364-7-701)).

● Уредът е клас II и е със степен на защита от водни пръски IP24. Поради този факт трябва да се монтира в зона 2 (volume 2) (фиг. XX), за да се избегне възможността от това контролното табло (ключ и терморегулатор) на вентилаторната печка да бъде достигнато от човек, който е под душа или във ваната. Минималното разстояние от уреда до воден източник трябва да бъде не по-малко от 1 метър. Уредът трябва да бъде

задължително монтиран на стената!

● Този уред трябва да се използва само по предназначението, за което е бил предвиден, т.е. да отоплява битови помещения. Всяка различна употреба да се счита за неправилна и следователно опасна. Производителът не може да носи отговорност за повреди, произтичащи от неправилна и неразумна употреба. Неспазване на информацията за безопасност ще направи невалидна поетата гаранция за уреда!

● Не напускайте дома си, докато уредът е включен. Уверете се, че ключът е в изключено положение, а терморегулаторът е в позиция минимум. Винаги изваждайте щепсела на уреда от контакта.

● Дръжте запалими предмети, като мебели, възглавници, спално бельо, хартия, дрехи, пердата и други на разстояние от поне 100 см от лирата.

● Не използвайте уредът в зони, където се използват или съхраняват огнеопасни вещества. Не използвайте уреда в зони със запалима атмосфера (например в близост до запалими газове или аерозоли) - съществува много голяма опасност от експлозия и пожар!

● Уредът не е подходящ за отглеждане на животни, и същия е предвиден само за домашно ползване!

● Никога не пипайте уреда с мокри или влажни ръце - съществува опасност за живота!

● Контактът трябва да бъде достъпен по всяко време, за да може щепселът да бъде освобождаван при нужда възможно най-бързо!

● Никога не телете захранващия шнур или самия уред при изключване от мрежата.

● **Обърнете внимание!** Изходът на въздух се загрява по време на работа (повече от 80°C).

● Електроинсталацията, към която се свързва уредът, трябва да бъде снабдена с автоматичен предпазител, при който разстоянието между контактите, когато е изключен, трябва да бъде най-малко 3мм.

● **Забранява се заемяване на уреда!**

● След разопаковане и преди употреба, проверете дали механичните части и всички техни приспособления са в добро състояние. Ако имате съмнение, не използвайте уреда и се посъветвайте с квалифициран електротехник.

● Ако уредът не функционира правилно, спрете го и не го ремонтирайте. За всякакви ремонти се обрънете за съдействие към Сервизния Център за обслужване след продажба. Само там ще подменят дефектиралата част с оригинална резервна такава. Неспазването на това условия ще компрометира безопасността на уреда.

● Ако решите да не използвате уред от този тип, препоръчва се да го направите неизползваем, като срежете шнур, след като сте го изключили от мрежата. Препоръчва се още всички опасности, свързани с уреда да бъдат обезопасени, особено за деца, които биха могли да използват амортизираното устройство (уред) за игра.

● Никога не оставяйте ненужно уреда включен. Изключвайте го от захранващата мрежа, когато няма да го ползвате дълго време.

● За да се избегне опасна прегряване на захранващия шнур, се препоръчва той да бъде напълно развит.

● **Внимание!** Не използвайте този уред с програматор,

брояч или друг уред, който автоматично го включва, тъй като ако уредът е покрит или неправилно поставен съществува опасност от пожар.

- Поставете захранващия шнур, така че да не пречи на движението на хората и да не бъде настъпван! Използвайте само одобрени удължители, които са подходящи за уреда, т.е. имат знак за съответствие!
- Захранващият шнур не трябва да влиза в допир с горещите части на уреда!
- Никога не премествайте уреда, като го дърпате за шнура, както и не използвайте шнура за пренасяне на предмети!
- Не навивайте шнура около уреда! Не използвайте уреда с намотан шнур - това важи особено за устройства за автоматично навиване или съхранение на шнура!
- Не пречупвайте шнура и не го дърпайте през остри ръбове и не го поставяйте върху горещи плочи или открит огън!

Внимание: За да се избегне опасност за много малки деца, този уред трябва да бъде монтиран така, че най-ниската отопляема релса е най-малко 600мм над пода.

Бележка: Този уред е предназначен само за сушене на текстил измит във вода.

II. ОПАКОВКА - ФИГ. 1

- След разопаковане на уреда, проверете дали при транспортирането не е увреден и дали е напълно комплектуван! В случай, че бъде констатирана повреда или непълна доставка, свържете се с Вашия упълномощен продавач!
- Не извърляйте оригиналната кутия! Тя би могла да се използва за съхранение и транспортиране, за да се избегнат повреди от превозването!
- Извървянето на опаковачния материал трябва да става по подходящ начин! Децата трябва да се пазят да не си играят с полиетиленовите торби!

III. МОНТИРАНЕ НА СТЕНА - ФИГ.2

1. Моля, уверете се, че стените на мястото за монтиране на уреда са без проводници, тръби и т.н., за да се гарантира, че уредът може да бъде монтиран безопасно на стената.
2. **ВНИМАНИЕ!** За избягване причиняването на вреди на потребителя и (или) на трети лица в случаи на неизправност в системата е необходимо уредът да се монтира в помещения имащи подова хидроизолация и (или) дренаж в канализацията. В никакъв случай не слагайте под уреда предмети, които не са водостойчиви. При наличие на течове уредът трябва да се обърнете към най-близкия сервизен център на производителя във Вашия район.
3. Уредът е предназначен единствено за вертикален монтаж на стена! Забранява се монтиране на под или таван!
4. Никога не поставяйте уреда директно под контакт!
5. Уредът трябва да се слобии и свърже от правоспособен електротехник. Уредът не трябва да под напрежение по време на монтажни дейности.

6. Захранващият шнур не трябва да влиза в допир с горещите части на уреда!
7. Не използвайте уреда в помещения с площ по-малка от 4м².
8. Входящите и изходящи отворите на уреда по никакъв начин не трябва да бъдат препречвани! Разстоянието между уредът и тавана трябва да е най-малко 0.2м. Разстояние от двете страни на уреда до стената е най-малко 0.25м.

IV. СТЪПКИ НА МОНТАЖ - ФИГ. 3

1. Изберете добра хоризонтална позиция, след това маркирайте 4 точки като предполагаеми размери на позицията за пробиване, след което пробийте с подходящи отвори на маркираните места в стената.

 **Предупреждение:** Уверете се, че спазвате безопасните разстояния, както е показано на чертежа по-горе.

2. Поставете закрепващата тръба в отвора и монтирайте скобата на стената с винтовете.
3. Внимателно закачете устройството на скобата, след като се уверите, че устройството е правилно фиксирано, завъртете ключалката в скобата, както е показано във фигура 3

 **Предупреждение:** Преди да използвате уредът, уверете се, че е монтиран плътно към стената.



Благодарим Ви, че избрахте електрическа лира за баня Tesu TH 01 & TH 01 W B. Това е изделие, което предлага отопление през зимата от 500W или 750W в зависимост от нуждите за постигане на комфортна топлина в отопляемото помещение. При правилна експлоатация и грижа, както е описано в тези инструкции, уредът ще Ви осигури много години полезно функциониране.

V. РАБОТА С УРЕДА



Контролен панел (Фиг. 4)

Индикатор	Наименование	Бутон	Наименование
	Режим на готовност		ON/OFF бутон
	Режим на отопление		Бутон увеличаване
	Режим Комфорт		Бутон намаляване
	ЕСО режим		Меню режими
	Дисплей		Настройка на час и ден









Начин на работа:

1. Включете уреда в контакт тип AC 220-240V 50-60Hz, придружен със звуков сигнал. Светлинният индикатор  светва.
2. Натиснете бутона , за да включите лирата.
3. За да изключите уреда, натиснете бутона .
4. Изключвайте уреда от контакта, когато не го използвате.

Настройка на час и ден от седмицата:







- Натиснете бутон  за 3 секунди, за да влезете в настройката за час и ден от седмицата
- На екрана се показва „d“. Натиснете  и , за да изберете ден от 1-7.

1	понеделник
2	вторник
3	сряда
4	четвъртък
5	петък
6	събота
7	неделя

- Натиснете бутон , за да потвърдите настройката за деня. На дисплея се появява символът  за въвеждане за час.
- Натиснете  и , за да настроите текущия час
- Натиснете бутон , за да потвърдите настройката за час. На дисплея се появява символът  за въвеждане на минутите.
- Натиснете  и , за да зададете текущата минута
- Натиснете бутон , за да потвърдите всички настройки

 **Забележка: Часовникът и календарът ще бъдат нулирани до фабричните настройки, ако няма захранване към уреда.**

Режим на отопление: (Фиг.5)

- Натиснете бутон , за да влезете в менюто за избор на работен режим. Избраният режим на отопление работи в непрекъснат цикъл, както е показано по-долу:
-  Комфортен режим: Натиснете  и , за да зададете температура от 5-35 оС.
-  ECO режим: Натиснете  и , за да зададете температура от 1-31 оС.

 **Забележка: Режим ECO е настроената температура на Режим Комфорт минус 4 оС.**

-  Режим против замръзване. Целевата температура е 7 оС. Температурата не може да се регулира.
- Програми P1/P2/P3: Предварително зададена програми за отопление. (Фиг. 6)

 **Забележка: Ако настройката на часовника и деня не е завършена, първият път, когато влезете в настройката на програмата P1/P2/P3, трябва да зададете деня и часовника предварително.**

Изображението по-долу (Фигури 1-5) е само за илюстрация и не се показва на LED дисплея.

P1:(понеделник-неделя) Нерегулируема програма – Фигура 6.1

00:00 – 01:00 сутринта  комфортен режим,

01:00 – 07:00 сутринта  ECO режим

07:00 сутринта – 00:00 сутринта  комфортен режим.

P2: (понеделник-петък) Нерегулируема програма – Фигура 6.2

00:00 – 01:00 сутринта  комфортен режим

01:00 – 05:00 сутринта  ECO режим

05:00 – 09:00 сутринта  комфортен режим,

09:00 – 19:00 часа  ECO режим

19:00 – 00:00 сутринта  комфортен режим

P2: (събота-неделя) Нерегулируема програма – Фигура 6.3

00:00 – 01:00  комфортен режим,

01:00 – 08:00  ECO режим

08:00 – 11:00  комфортен режим,

11:00 – 13:00  ECO режим

13:00 ч. – 16:00 ч.  комфортен режим,

16:00 – 20:00 ч.  ECO режим

20:00 ч. – 00:00 ч.  комфортен режим.

P3: (понеделник-петък) Регулируема програма – Фигура 6.4

00:00 – 01:00 сутринта  комфортен режим,

01:00 – 05:00 сутринта  ECO режим

05:00 – 09:00 сутринта  комфортен режим,

09:00 – 12:00 часа  ECO режим

12:00 – 16:00 часа  комфортен режим,

16: 00:00 ч. – 18:00 ч.  ECO режим

18:00 ч. – 00:00 ч.  Комфортен режим.











P3: (събота-неделя) Регулируема програма – Фигура 6.5



00:00 – 01:00 сутринта  комфортен режим,



01:00 – 05:00 сутринта  ECO режим

05:00 сутринта – 00:00 сутринта  комфортен режим

Настройки режим P3

- Когато сте в режим P3, натиснете бутон  за над 3 секунди, за да влезете в настройките за деня.
- Екранът показва , натиснете  и , за да зададете от d1-d7 (понеделник-неделя). Натиснете бутон , за да потвърдите и въведете настройката за час
- Екранът показва , натиснете  и , за да зададете час от (00-23). Натиснете бутон , за да изберете режим на отопление за всеки час (режим Комфорт () или режим ECO () или режим против замръзване (без светлинен индикатор))
- Повторете операцията, докато завършите графика за всеки час и всеки ден.

 **Забележка: След като зададете режим на отопление за час 23, натиснете , за да се върнете към дневната настройка.**

 **Забележка: Когато на екрана се покаже , натиснете , за да завършите всички**

настройки за програма P3.

Функция за изключване - таймер

Натиснете бутона \ominus веднъж. На екрана се показва „P“ и продължава да мига. Продължете да натискате бутона \ominus . На екрана ще покаже 2h – 4h – 8h – 0h в цикъл. Или натиснете \oplus и \ominus , за да зададете таймер от 0-9 часа.

Функция отворен прозорец

За да включите функцията отворен прозорец, натиснете едновременно \oplus и \ominus . Екранът ще покаже FF, като след 3 секунди ще покаже целевата температура. Когато уредът се нагрява, отчетената стайна температура пада бързо над 2 градуса за 2 минути, функцията за отворен прозорец ще бъде активна, докато на екранът се показва и мига. Уредът спира да се нагрява.

Натиснете бутона \oplus , за да излезете от функцията за отворен прозорец. Това ще Ви върне в режима на работа, когато функцията за отворени прозорци е била активирана. Екранът спира да мига FF. Също така може да изчакате 60 минути, за да се върнете автоматично към предишния режим на работа.

Може да натиснете бутона \ominus , за да влезете в режим на готовност. Функцията за отворен прозорец ще бъде изключена, когато уредът се включи отново.

За да изключите функцията отворен прозорец, натиснете едновременно \oplus и \ominus . Екранът ще покаже FF, като след 3 секунди ще покаже зададената температура.

VI. ЗАЩИТА ОТ ПРЕГРЯВАНЕ

Вградената защита от прегряване автоматично изключва уреда в случай на грешка! В този случай, щепсела трябва да бъде разкачен от контакта, след кратка фаза на охлаждане, уреда отново е готов за ползване (около 10-15 минути)! Ако грешката се повтаря – свържете се с оторизиран сервиз във вашето населено място!

VII. ПОЧИСТВАНЕ

- Задължително първо изключете уреда от ключа и Задължително първо изключете уреда от ключа и извадете щепсела от контакта в стената. Не използвайте абразивни почистващи препарати!
- Почиствайте корпуса с влажна кърпа, прахосмукачка или четка.
- Никога не потапяйте уреда във вода - съществува опасност за живота!
- Ако за известно време уреда няма да се използва, той трябва да се предпази от прекомерно напращване и замърсяване, като се прибере в оригиналната си опаковка.
- Никога не прибирайте топъл уред в опаковка му!



Указания за опазване на околната среда

Старите електроуреди съдържат ценни материали и поради това не трябва да се изхвърлят заедно с битовата смет! Молим Ви да съдействате с активния си принос за опазване на ресурсите и околната среда и да предоставите уреда в организирани изкупвателни пунктове(ако има такива).

ТАБЛИЦА 2: ИЗИСКВАНИЯ КЪМ ИНФОРМАЦИЯТА ЗА ЕЛЕКТРИЧЕСКИ ЛОКАЛНИ ОТОПЛITELНИ ТОПЛОИЗТОЧНИЦИ

Идентификатор(и) на модела: 1. TH 01 500 W 2. TH 01 750 W 3. TH 01 500 W B 4. TH 01 750 W B

Позиция	Символ	Стойност1	Стойност2	Стойност3	Стойност4	Мерна единица	Позиция	Мерна единица
Топлинна мощност							Вид топлинно зареждане, само за електрически акумулиращи локални отоплителни топлоизточници (изберете един)	
Номинална топлинна мощност	P _{nom}	0.5	0.8	0.5	0.8	kW	ръчен регулатор на топлинното зареждане с вграден термостат	[не]
Минимална топлинна мощност (индикативна)	P _{min}	[N/A]	[N/A]	[N/A]	[N/A]	kW	ръчен регулатор на топлинното зареждане с обратна връзка за температурата в помещението и/или навън	[не]
Максимална непрекъсната топлинна мощност	P _{max,C}	0.5	0.7	0.5	0.7	kW	електронен регулатор на топлинното зареждане с обратна връзка за температурата в помещението и/или навън	[не]
Спомагателно потребление на електроенергия							отдавана чрез обдухване топлинна енергия	[не]
При номинална топлинна мощност	e _{lmax}	0.000	0.000	0.000	0.000	kW	Вид топлинна мощност/регулиране на температурата в помещението (изберете един)	
При минимална топлинна мощност	e _{lmin}	0.000	0.000	0.000	0.000	kW	една степен на топлинна мощност и без регулиране на температурата в помещението	[не]
В режим готовност	e _{l SB}	0.000	0.000	0.000	0.000	kW	Две или повече ръчни степени, без регулиране на температурата на помещението	[не]
							механичен термостат за регулиране на температурата в помещението	[не]
							с електронен регулатор на температурата в помещението	[не]
							електронен регулатор на температурата в помещението и денонощен таймер	[не]
							електронен регулатор на температурата в помещението и седмичен таймер	[да]
							Други варианти за регулиране (възможен е повече от един избор)	
							регулиране на температурата в помещението с откриване на човешко присъствие	[не]
							регулиране на температурата в помещението с откриване на отворен прозорец	[да]
							с възможност за дистанционно управление	[не]
							с адаптивно управление на пускането в действие	[не]
							с ограничение на времето за работа	[не]
							с датчик във вид на черна полусфера	[не]
Информация за контакт:							TESY Ltd 48 Madara Blvd, Shumen, 9700, Bulgaria	

Стойност 1 - TH 01 500 W /220-240V~ 50-60Hz

Стойност 2 - TH 01 750 W /220-240V~ 50-60Hz

Стойност 3 - TH 01 500 W B /220-240V~ 50-60Hz

Стойност 4 - TH 01 750 W B /220-240V~ 50-60Hz

I. PRECAUȚII IMPORTANTE:



PRUDENȚĂ!

● Citiți instrucțiunile de utilizare înainte utilizării produsului. Păstrați instrucțiunile de utilizare pe toată durata de viața a produsului, pentru eventuale consultări ulterioare. La schimbarea proprietarului, instrucțiunile trebuie să fie transmise, împreună cu aparatul!

● **PRUDENȚĂ:** Copiii mai mici de 3 ani, trebui să fie ținute departe, cu excepția cazului în care acestea sunt sub supraveghere constantă.

● Copiii în vârstă între 3 și 8 ani pot folosi doar butonul porn./opr. a aparatului cu condiția ca aparatul este instalat și este gata pentru funcționarea normală și au fost monitorizate și instruite cu privire la utilizarea acestuia în condiții de siguranță și înțeleg că ar putea fi periculos. Copiii în vârstă între 3 și 8 ani nu trebui să sa pună cablul aparatului în priză, să-l setează sau să efectueze întreținerea.

● Acest aparat nu este destinat utilizării de către persoane (inclusiv copii mici), cu capacități fizice, senzoriale sau mentale reduse, precum și lipsa de experiență și cunoștințe cu excepția cazului în care au văzut sau au fost dat instrucțiuni cu privire la utilizarea aparatului de către o persoană responsabilă pentru siguranța lor! Nu lăsați copiii mici să se joace cu aparatul! Curățarea și întreținerea nu trebui să fie făcută de către copii nesupravegheați.

● **PRUDENȚĂ:** Unele părți acestui aparat pot deveni foarte fierbinți și pot cauza arsuri. Acolo unde sunt copii și persoanele vulnerabile trebuie să se acorde o atenție deosebită.

● Aparatul nu trebui să fie așezat direct sub cutia prizei!

● În cazul în care cablul de alimentare este deteriorat, acesta trebuie înlocuit de producător, agentul de service sau de persoane calificate în mod similar, pentru a evita un pericol.

● Înainte de a conecta aparatul de încălzire, verificați dacă tensiunea de pe plăcuța de tip corespunde cu tensiunea de alimentare în casa (biroul) Dvs. Aparatul este conceput numai pentru tensiunea, indicată pe plăcuța de tip.

● Aeroterma trebuie să fie montată în conformitate cu practica comercială normală și în conformitate cu legile țării (directive pentru energie electrică și cerințele CE pentru instalații speciale sau locații, inclusiv bai sau cabine de dușuri HD60364-7-701(IEC 60364-7-701)).

● Aparatul este clasă II și este cu protecție împotriva stropirii cu apă IP24. Datorită acestui fapt trebuie să fie montată într-o încăpere (volum) 2, pentru a evita posibilitatea panoul de control (comutator și termostat) a aerotermei să fie ajuns de persoana care se află în duș sau cadă. Distanța minimă între aparat și sursă de apă ar trebui să fie de cel puțin 1m iar aparatul trebuie să fie neapărat montat pe perete!

● Acest aparat trebuie folosit numai în scopul pentru care au fost achiziționat, și anume a încălzi camere de utilitate. Orice altă utilizare poate fi considerată improprie și, prin urmare, periculoasă. Producătorul nu poate fi tras la răspundere pentru pagubele rezultate din utilizarea incorectă și nerezonabilă. Nerespectarea informațiilor de siguranță va anula garanția aparatului ingerat!

● Nu plecați de acasă atunci când aparatul este pornit: asigurați-vă că comutatorul este în poziția oprit și termostatul este în poziția minimă. Scoateți întotdeauna ștecherul de la priză de alimentare.

● Păstrați o distanță între uscătorul de rufe de baie și obiectele inflamabile, cum ar fi mobila, perne, lenjerie de pat, hârtie, îmbrăcăminte, perdele, de cel puțin 100 de cm.

● Nu utilizați aparatul în zonele în care sunt utilizate sau depozitate substanțe inflamabile. Nu utilizați aparatul în zone cu atmosfere inflamabile (de exemplu: în apropierea gazelor inflamabile sau aerosolilor) - există un pericol extrem de explozie și incendiu!

● Aparatul nu este potrivit pentru utilizare în creșterea animalelor, acesta este destinat numai pentru uz casnic!

● Nu atingeți aparatul cu mâini ude - există pericol pentru viață!

● Priză trebuie să fie ușor accesibilă pentru a scoate ștecherul când este nevoie cât mai repede posibil!

● Nu trageți niciodată de cablul de alimentare sau de aparatul pentru a-l deconecta de la priză..

● **ATENȚIE!** Aerul de evacuare este încălzit în timpul funcționării (mai mult de 80°C).

● Instalația electrică la care se conectează aparatul trebuie să fie dotată cu o siguranță automată, la care distanța între contactele, atunci când este oprit, trebuie să fie cel puțin 3 mm.

● Este interzisă împământarea! După despachetare și înainte de utilizare, verificați dacă toate componentele mecanice și accesoriile lor sunt în stare bună. Dacă aveți îndoieli, nu folosiți acest produs și consultați un electrician calificat.

● În cazul în care unitatea nu este în ordine sau funcționează defectuos, opriți - și nu reparați. Pentru orice reparații, pentru asistența contactați Centrul de Servicii pentru servicii post-vanzare. Numai acolo vor înlocui piesa defectuoasă cu piesă originală. Nerespectarea acestei condiții ar putea compromite siguranța aparatului.

● Dacă decideți să nu mai utilizați un dispozitiv de acest tip, se recomandă să - faceți inutilizabil, să tăiați cablul, după ce l-ați deconectat de la sursa de alimentare.. Se recomandat toate pericolele asociate cu aparatul să fie protejate, în special pentru copiii care ar putea folosi dispozitivul amortizat(dispozitiv) pentru a se juca cu el.

● Niciodată nu lăsați aparatul pornit inutil. Deconectați-l din rețeaua de alimentare, dacă nu-l veți folosi o perioadă lungă de timp.

● Pentru a evita supraîncălzirea periculoasă a cablului de alimentare, se recomandă deconectare completă a cablul de alimentare.

● **Atenție:** Nu conectați aparatul la un cronometru, programator sau orice alt dispozitiv care conectează aparatul automat, pentru că există riscul de a lua foc dacă aeroterma este acoperită sau poziționată incorect.

● Conectați cablul de alimentare astfel încât să nu împiedice circulația persoanelor și să nu fie călcat! Utilizați numai prelungitoare aprobate, care sunt adecvate pentru acest instrument, adică au semn de conformitate!

● Cablul de alimentare nu trebuie să vină în contact cu părțile fierbinți ale aparatului!

- Niciodată nu mutați aparatul trăgând de cablu și nu utilizați cablul pentru a transporta obiecte!!
- Nu înfășurați cablul de alimentare în jurul aparatului! Nu utilizați aparatul cu cablu înfășurat - acest lucru este valabil mai ales pentru utilizarea unui tambur pentru înfășurarea cablurilor!
- Nu striviți cablul și nu-l trageți peste muchii ascuțite. Nu-l amplasați deasupra unor plite încinse sau deasupra încălzitorilor!
- Pentru a evita pericolul pentru copii foarte mici, acest aparat trebuie să fie instalat astfel încât cea mai joasă bară încălzită să fie la cel - puțin 600 mm deasupra podelei.

 **Nota:** Acest aparat este destinat numai pentru uscarea textilelor spălate în apă.

II. PACHET (FIG. 1)

- După despachetarea dispozitivului trebuie să verificați dacă acesta nu este deteriorat în timpul transportului și dacă toate componentele sunt incluse! În cazul în care aflați vreo deteriorare sau pachet incomplet, trebuie să contactați vânzătorului dvs. autorizat!
- Nu eliminați cutia originală! Aceasta poate fi folosită pentru depozitarea dispozitivului în timpul transportului pentru a evita deteriorarea!
- Eliminarea materialului de ambalare trebuie făcută în mod corespunzător! Copiii trebuie împiedicați să se joace cu sacii de polietilenă!

III. MONTARE PE PERETE (FIG.2)

1. Vă rugăm să vă asigurați că pereții locației de instalare a dispozitivului sunt fără fire, țevi etc., pentru a vă asigura că dispozitivul poate fi montat în siguranță pe perete
2. **ATENȚIE!** Pentru a evita vătămarea utilizatorului și (sau) terților în cazul unei defecțiuni a sistemului, este necesar să instalați aparatul în încăperi cu hidroizolație a podelei și (sau) drenaj în canalizare. Nu așezați în niciun caz obiecte care nu sunt impermeabile sub dispozitiv. Dacă dispozitivul are scurgeri, trebuie să contactați cel mai apropiat centru de service al producătorului din zona dumneavoastră.
3. Dispozitivul este destinat numai pentru montare pe perete vertical! Montarea pe podea sau pe tavan este interzisă!
4. Nu poziționați niciodată dispozitivul direct sub o priză!
5. Dispozitivul trebuie asamblat și conectat de către un electrician calificat. Dispozitivul nu trebuie să fie sub tensiune în timpul lucrărilor de instalare.
6. Cablul de alimentare nu trebuie să intre în contact cu părțile fierbinți ale dispozitivului!
7. Nu folosiți dispozitivul în încăperi mai mici de 4 m.p..
8. Orificiile de intrare și de ieșire a dispozitivului în niciun caz nu trebuie blocate! Distanța dintre aparat și tavan trebuie să fie de cel puțin 0,2 m. Distanța de pe ambele părți ale aparatului față de perete trebuie să fie de cel puțin 0,25 m.

IV. PAȘII DE MONTARE (FIG. 3)

1. Alegeți o poziție orizontală bună, apoi marcați 4 puncte ca dimensiuni sugestive pe poziția de găurire, apoi

găuriți cu găuri adecvate locurile marcate în perete.











 **Avertisment:** Asigurați-vă că păstrați distanțele de siguranță așa cum se arată în desenul de mai sus.

2. Montați tubul de fixare în orificiu și fixați suportul pe perete cu șuruburi
3. Agățați ușor dispozitivul de suport, după ce v-ați asigurat că unitatea este fixată corect, roțiți încuietorea în suport, așa cum se arată în fig.3.



Vă mulțumim că ați ales uscătorul de rufe de baie TESY TH 01 & TH 01 W B. Acesta este un produs, care asigură încălzire la 500W sau 750W pe vreme rece în conformitate cu condițiile de temperatură dorite din cameră. Dispozitivul va oferi un serviciu de lungă durată dacă este întreținut și îngrijit corect în conformitate cu manualul.

V. OPERARE



Panau de control fig 4

Indicator	Denumire	Buton	Denumire
	Standby mod		ON/OFF buton
	Mod de încălzire		Buton creștere
	Mod confort		Buton reducere
	Mod ECO		Mod selectare
	Afișaj		Setarea orei și zilei





Modul de funcționare:





1. Conectați aparatul la o priză de tip AC 220-240V 50-60Hz însoțit de un semnal sonor. Indicatorul luminos  se aprinde.
2. Apăsați butonul  pentru a porni încălzitorul.
3. Pentru a opri funcționarea dispozitivului, apăsați butonul .
4. Deconectați produsul de la rețea atunci când nu este utilizat.

Setarea orei și a zilei săptămânii:

- Apăsați butonul  timp de 3 secunde pentru a intra în setarea orei și a zilei săptămânii.
- Pe afișaj apare „^d”. Apăsați  și  pentru a selecta ziua de la 1 la 7.

1	Luni
2	Mărti
3	Miercuri
4	Joi
5	Vineri
6	Sămbătă
7	Duminică

- Apăsați butonul  pentru a confirma setarea zilei. Pe afișaj apare simbolul  pentru setarea orei
- Apăsați  și  pentru a seta ora curentă.







- Apăsăți butonul  pentru a confirma setarea orei. Ecranul afișează simbolul  pentru setarea minutelor.
- Apăsăți  și  pentru a seta minutul curent.
- Apăsăți butonul  pentru a confirma toate setările.



Nută: Ceasul și calendarul vor fi anulate la setările implicite dacă sursa de alimentare este întreruptă.

Mod de încălzire: (Fig. 5)

• - Apăsăți butonul  pentru a intra în meniul de selectare a modului de funcționare. Modul de încălzire selectat funcționează într-un ciclu continuu, după cum se arată mai jos:

-  Mod confort: Apăsăți  și  pentru a seta o temperatură de 5-35°C.
-  Mod ECO: Apăsăți  și  pentru a seta o temperatură de 1-31°C.



Nută: Modul ECO este temperatura setată pentru modul Confort minus 4°C.



•  Modul anti-îngheț. Temperatura țintă este de 7°C.. Temperatura nu poate fi reglată.

- Programe P1/P2/P3: Programe de încălzire prestabilite .Fig. 6



Nută: Dacă setarea ceasului și a zilei nu este finalizată, prima dată când intrați în setarea programului P1/P2/P3, trebuie să setați ziua și ora în prealabil







P1: (luni-duminică) Program nereglabil – Fig. 6-1

00:00 – 01:00 dimineață  mod confort
 01:00 – 07:00 dimineață  mod ECO
 07:00 dimineață – 00:00 dimineață  mod confort





P2: (luni-vineri) Program nereglabil – Fig. 6-2

00:00 – 01:00 dimineață  mod confort
 01:00 – 05:00 dimineață  mod ECO
 05:00 – 09:00 dimineață  mod confort
 09:00 – 19:00 часа  ECO режим
 19:00 – 00:00 dimineață  mod confort

P2: (sâmbătă-duminică) Program reglabil – Fig. 6-3



00:00 – 01:00  mod confort
 01:00 – 08:00  mod ECO
 08:00 – 11:00  mod confort
 11:00 – 13:00  mod ECO
 13:00 ч. – 16:00 ч.  mod confort
 16:00 – 20:00 ч.  mod ECO
 20:00 ч. – 00:00 ч.  mod confort

P3: (luni-vineri) Program reglabil - Fig 6-4











00:00 – 01:00 dimineață  mod confort
 01:00 – 05:00 dimineață  mod ECO
 05:00 – 09:00 dimineață  mod confort
 09:00 – 12:00 часа  mod ECO

12:00 – 16:00 часа  mod confort
 16: 00:00 ч. – 18:00 ч.  mod ECO
 18:00 ч. – 00:00 ч.  Mod confort

P3: (sâmbătă-duminică) Program reglabil – Fig. 6-5

00:00 – 01:00 dimineață  mod confort
 01:00 – 05:00 dimineață  mod ECO
 05:00 dimineață – 00:00 dimineață  mod confort



Setare mod P3

1. Când vă aflați în modul P3, apăsați butonul  peste 3 secunde pentru a intra în setarea zilei.
2. Ecranul  afișează, apăsați  și  pentru a seta de la d1-d7 (luni-duminică). Apăsăți butonul  pentru a confirma și introduceți setarea orei
3. Ecranul  afișează , apăsați  și  și pentru a seta ora de la (00-23). Apăsăți butonul  pentru a alege modul de încălzire pentru fiecare oră modul confort () sau modul ECO () sau modul anti-îngheț (fără indicator luminos)
4. Repetați operația până când ați finalizat programul fiecărei ore și al fiecărei zile.







Nută: După setarea modului de încălzire pentru ora 23, apăsați  pentru a reveni la setarea zilei.









Nută: când se afișează ecranul , apăsați  pentru a finaliza toate setările pentru program P3.

Funcția de oprire a temporizatorului



Apăsăți butonul  o dată. Ecranul afișează „” și continuă să clipească. Continuați să apăsați butonul . Ecranul va afișa 2h – 4h – 8h-0h în ciclu. Sau apăsați  și  pentru a seta temporizatorul de la 0 la 9 ore.

Funcția fereastră deschisă

Pentru a activa funcția fereastră deschisă, apăsați împreună  și . Ecranul va afișa , și după 3 secunde, ecranul va afișa temperatura setată. Când dispozitivul se încălzește, temperatura camerei detectată scade rapid peste 2 grade în 2 minute, funcția fereastră deschisă va fi activată, în timp ce ecranul afișează și clipește . Dispozitivul oprește să se încălzească.

Apăsăți butonul  pentru a ieși din funcția fereastră deschisă. Acest lucru vă va reduce la modul de lucru când a fost activată funcția de fereastră deschisă. Ecranul oprește să clipească . De asemenea, puteți aștepta 60 de minute pentru a reveni automat la modul de lucru anterior.

Puteți apăsa butonul  pentru a intra în modul de așteptare. Funcția de fereastră deschisă va fi dezactivată când dispozitivul va fi pornit din nou.

Pentru a dezactiva funcția de fereastră deschisă, apăsați împreună  și . Ecranul va afișa , precum după 3 secunde, ecranul va afișa temperatura setată.

VI. PROTECȚIE LA SUPRINCĂLZIRE

Protecția la supraîncălzire oprește automat dispozitivul în cazul unei erori! În această situație, ștecherul trebuie deconectat de la rețea după o scurtă perioadă de răcire, dispozitivul în este gata de funcționare (în aproximativ 10-

15 minute)! Dacă această eroare se repetă – consultați un service autorizat din locația dumneavoastră!

VII. CURĂȚARE

- Mai întâi trebuie să opriți aparatul și să-i deconectați ștecherul din priză. Nu folosiți detergenți abrazivi!
- Curățați corpul cu o cârpă umedă, un aspirator sau o perie!
- În niciun caz nu scufundați dispozitivul în apă – există pericol de viață!
- Dacă dispozitivul nu trebuie utilizat pentru o anumită perioadă de timp, acesta trebuie protejat de murdărie excesivă și praf, introducându-l în ambalajul original.
- Niciodată nu puneți dispozitivul fierbinte în ambalajul său!



Indicații pentru protecția mediului înconjurător

Aparatele electrice uzate sunt materiale valoroase, motiv pentru care locul lor nu este la gunoiul menajer! Din această cauză, vă rugăm să ne sprijiniți și să participați la protejarea resurselor naturale și a mediului înconjurător, prin predarea acestui aparat la centrele de preluare a acestora.

TABELUL 2: CERINȚE PRIVIND INFORMAȚIILE REFERITOARE LA APARATELE ELECTRICE PENTRU ÎNCĂLZIRE LOCALĂ
Identificatorul de model(e): 1. TH 01 500 W 2. TH 01 750 W 3. TH 01 500 W B 4. TH 01 750 W B

Poziție	Symbol	Valoare 1	Valoare 2	Valoare 3	Valoare 4	Un. de măsură	Poziție	Un. de măsură
Putere de caldura							Tip de încărcare a căldurii, numai pentru acumularea electrică a surselor de căldură locale de încălzire (selecțiți una)	
Puterea termică nominală	Pnum	0.5	0.8	0.5	0.8	kW	Regulator manual de încărcare termică cu termostat încorporat	[nu]
Putere de căldură minimă (cu titlu indicativ)	Pmin	[N/A]	[N/A]	[N/A]	[N/A]	kW	Regulator manual de încărcare a căldurii cu feedback de temperatură interioară și/sau exterioară	[nu]
Puterea termică maximă continuă	Pmax,C	0.5	0.7	0.5	0.7	kW	Regulator electronic de încărcare a căldurii cu feedback de temperatură interioară și/sau exterioară	[nu]
Consumul auxiliar de energie electrică							Energie termică degajată prin suflare	[nu]
La puterea termică nominală	elmax	0.000	0.000	0.000	0.000	kW	Tip de putere termică/reglare a temperaturii camerei (alegeți unul).)	
La puterea termică minimă	elmin	0.000	0.000	0.000	0.000	kW	Un nivel de putere termică și fără reglare a temperaturii camerei	[nu]
În modul standby	el SB	0.000	0.000	0.000	0.000	kW	Două sau mai multe trepte manuale, fără control al temperaturii încăperii	[nu]
							Cu un termostat mecanic pentru reglarea temperaturii din camera	[nu]
							Cu un regulator electronic de temperatura camerei	[nu]
							Control electronic al temperaturii camerei plus temporizatorul de zi	[nu]
							Control electronic al temperaturii camerei plus temporizatorul săptămânal	[da]
							Alte opțiuni de ajustare (mai multe posibile)	
							Controlul temperaturii camerei, cu detectarea prezenței	[nu]
							Controlul temperaturii camerei, cu detectarea ferestrei deschise	[da]
							Cu opțiuni de telecomandă	[nu]
							Cu control adaptiv de pornire	[nu]
							Cu limitare a timpului de funcționare	[nu]
							Cu senzor bec negru	[nu]
Informații de contact:							TESY Ltd 48 Madara Blvd, Shumen, 9700, Bulgaria	

Valoare 1 - TH 01 500 W /220-240V~ 50-60Hz

Valoare 2 - TH 01 750 W /220-240V~ 50-60Hz

Valoare 3 - TH 01 500 W B /220-240V~ 50-60Hz

Valoare 4 - TH 01 750 W B /220-240V~ 50-60Hz

I. VAŽNE SIGURNOSNE MJERE:



OPREZ:

● Pročitajte ove upute prije korištenja ovog uređaja i držati ove upute za buduću uporabu. Pri promjenivlasnika, upute moraju se prenositi zajedno s aparatom.

● **OPREZ:** Djeca koja su manja od tri godine, moraju se držati na udaljenosti, osim ako nisu pod stalnim nadzorom.

● Djeca u dobi od tri godine do osam godina mogu koristiti samo dugme uklj. / Isklj jedinice, pod uvjetom da je uređaj instaliran i spreman za normalan rad i ona su bila pod praćenjem i su upućena na njegovu uporabu na siguran način i razumiju da to može biti opasno. Djeca u dobi od tri godine do 8 godina ne bi trebala uključivati uređaj u utičnicu, da ga postavljaju da ga očiste ili da izvode korisničko održavanje.

● Ovaj uređaj se može koristiti od strane djece u dobi nad osam godina i od strane osoba sa smanjenim fizičkim, osjetilnim ili mentalnim sposobnostima, ili sa nedostatkom iskustva i znanja, osim ako su one pod nadzorom ili upućene u sigurno korištenje aparata i razumiju opasnosti. Djeca ne bi trebalo se igrati s aparatom. Čišćenje i korisničko održavanje ne treba biti učinjeno od strane djece bez nadzora.

● **OPREZ:** Neki dijelovi ovog uređaja mogu postati vrlo vrući i uzrokovati opekline. Tamo gdje su prisutna djeca i ranjivi ljudi se treba posvetiti posebna pozornost.

● Uređaj ne bi trebao biti postavljen neposredno ispod kutije utikača!

● Ako je opskrbni kabel oštećen, proizvođač, njegov servis ili slično kvalificirane osobe moraju ga zamijeniti kako bi se izbjegla opasnost:

● Prije uključivanja ventilatorske peći, provjerite je li napon struje, koji je naveden na tipskoj pločici odgovara naponu električne mreže u domu (ofisu). Uređaj je namijenjen samo za određeni na njegovoj tipskoj pločici napon.

● Električnu liru za kupatilo Tesy TH 01 mora biti montirana u skladu s normalnom komercijalnom praksom te u skladu sa zakonodavstvom u zemlji (direktive za električnu struju EO Zahtjevi za posebne instalacije ili prostore uključujući kupaonicama ili prostorima za tuširanje HD60364-7-701: (IEC 60364-7-701)).

● Ueđaj je klase II i ima IP24 zaštitu od prskanja vodom. Zbog ove činjenice mora se instalirati u zonu 2 (volume2), kako bi se izbjegla mogućnost da u kontakt s upravljačkom pločom (prekidač i termostat) električne lire dođe osoba koja je pod tušem ili u kadi. Minimalna udaljenost od uređja do izvora vode mora biti najmanje 1 m. Uređaj mora biti montiran na zid!

● Ovaj uređaj mora biti korišten samo na svrhu za koju je namijenjen, odnosno za zagrijavanje domaćih prostora. Svako drugo korištenje može se smatrati nepravilnim i stoga opasnim. Proizvođač ne može biti odgovoran za štete nastale nepravilnim i nerazumnim upotrebama. Nepridržavanje sigurnosne informacije će izgubiti jamstvo aparata!

● Ne izlazite iz kuće dok je uređaj uključen: pobrinite se da je ključ u isključenom položaju, a termoregulator je u minimalnom položaju. Uvijek isključite utikač aparata iz

utičnice.

● Zadržite zapaljive predmete kao što su namještaj, jastuci, posrejljina, papir, odjeća, zavjese itd na udaljenosti od najmanje 100 cm od električne lire.

● Ne koristite uređaj u područjima gdje se koriste ili drže zapaljivi materijali. Ne koristite uređaj u područjima sa zapaljivom atmosferom (npr. u blizini zapaljivih plinova ili aerosola) - postoji velika opasnost od eksplozije i požara!

● Uređaj nije prikladan za gajenje životinja, a isti je namijenjen samo za kućnu uporabu!

● Nikad ne dirajte uređaj mokrim ili vlažnim rukama – postoji opasnost po život!

● Utičnica mora biti dostupna u bilo kojem trenutku, da bi moglo da se utikač oslobodi što je prije moguće!

● Nikad ne povlačite kabel za napajanje ili sam aparat kad želite da isključite uređaj iz napajanja.

● Obratite pažnju! Izlaz zraka se zagrijava za vrijeme rada (više od 80°C).

● Instalacija mora biti opremljena automatskim osiguračem tako da je razmak između kontakata kada je isključen najmanje 3 mm.

● Zabranjeno je uzemljanje! Nakon raspakiranja i prije uporabe, provjeriti sve mehaničke dijelove i njihove uređaje da su u dobrom stanju. Ako imate bilo kakve sumnje, ne koristite ovaj uređaj i konzultirajte kvalificiranog električara.

● Ako uređaj nije u redu ili neispravan, zaustavite ga i nemojte ga popraviti. O svim popravcima se konzultirajte svom servisnom centru za poslije-prodajnu uslugu. Samo tamo će zamijeniti oštećeni dio s originalnim rezervnim. Nepoštovanje ovog uvjeta bi ugrozilo sigurnost aparata.

● Ako odlučite prestati koristiti uređaj ovog tipa, preporuča se da ga uradite neupotrebljivim, izrezavši kabel nakon isključivanja iz mreže. Također se preporučuje sve opasnosti povezane s aparatom da budu zaštićene, posebno za djecu koja bi mogla koristiti amortizirani aparat (uređaj) za igru.

● Nikada ne ostavljajte aparat uključen nepotrebno. Isključite ga iz utičnice kada nećete ga koristiti duže vrijeme.

● Kako bi se izbjeglo opasno pregrijavanje kabla za napajanje preporučuje se da u potpunosti razvije kabel za napajanje.

● Oprez: Nemojte koristiti ovaj uređaj sa programerom, timerom ili bilo koji drugim uređajem koji ga automatski uključuje jer ako je uređaj pokriven ili pogrešno postavljen postoji opasnost od požara.

● Postavite kabel za napajanje tako da se ne ometa kretanje ljudi i da ne bude nastupljan! Koristite samo odobrene produžne kabele koji odgovaraju uređaju, odnosno da imaju oznaku sukladnosti!

● Kabel za napajanje ne smiju doći u dodir s vrućim dijelovima aparata!

● Nikada ne pomičite uređaj povlačenjem za kabel i ne koristite kabel za nošenje predmeta!

● Ne omotajte kabel oko aparata! Nemojte koristiti aparat s omotanom kablom - to se posebno odnosi na korištenje bubnja za namatanje kabela!

● Nemojte razbijati kabel i povucite ga preko oštirih rubova i stavite ga na toplom tanjuru ili na otvorenoj vatri! Kako bise izbjegnula opasnost za vrlo male djece, ovaj uređaj mora biti montiran tako da je najniža zagrijana tračnica -

najmanje 600 mm iznad poda.



Napomena: Ovaj uređaj namijenjen je isključivo za sušenje tkanina oprane u vodi.

II. PAKIRANJE SL. 1

- Nakon raspakiranja uređaja, provjerite da nije oštećen tijekom transporta i da je u cjelini opremljen! U slučaju oštećenja ili nepotpune isporuke, kontaktirajte vašeg ovlaštenog prodavca!
- Ne smijete baciti originalnu kutiju! Ona se može koristiti za skladištenje i transport kako bi se izbjeglo oštećenje prilikom transporta!
- Materijal ambalaže mora se odložiti na odgovarajući način! Djecu treba držati podalje i da se ne igraju sa polietilenskim kesama!

III. MONTAŽA NA ZID - SL. 2

1. Molimo provjerite je su li zidovi na mjestu instalacije bez žica, cijevi itd, kako biste osigurali da se uređaj može sigurno montirati na zid.
2. **UPOZORENJE!** Kako bi se izbjeglo nanošenje oštećenja korisniku i (ili) trećih strana u slučajevima neispravnosti u sustavu, potrebno je da se uređaj ugradi u prostorije s podnom hidroizolacijom i (ili) odvodnjom u kanalizaciju. Ni u kojem slučaju ne stavljajte predmete koji nisu vodootporni ispod uređaja. U nazočnost curenja uređaja kontaktirajte najbližeg servisnog centra proizvođača u vašem području.
3. Uređaj je namijenjen samo za vertikalnu ugradnju na zid! Zabranjuje se montaža na pod ili strop!
4. Nikada ne postavljajte uređaj izravno ispod utičnice!
5. Uređaj mora biti sastavljen i priključen jedino kvalificiranim električarom. Uređaj ne smije biti pod naponom tijekom montaže.
6. Kabel napajanja ne smije dolaziti u kontakt s vrućim dijelovima uređaja!
7. Ne koristite uređaj u prostoriji s područjem manjim od 4m².
8. Ulazni i izlazni otvori uređaja ne smiju biti ni na koji način začepljeni! Udaljenost između uređaja i stropa mora biti najmanje 0.2m. Udaljenost između uređaja i zida s obje strane mora biti najmanje 0.25m.

IV. KORACI ZA MONTAŽU - SL. 3

1. Odaberite dobar vodoravni položaj a zatim označite 4 točke kao navodne dimenzije položaja za bušenje, a zatim izbušite odgovarajuće otvore na označenim mjestima u zidu.

Upozorenje: Obavezno slijedite sigurne udaljenosti kao što je prikazano na gornjem crtežu.

2. Stavite pričvršćivaču cijev u otvor i montirajte zidnu kopcu vijcima.
3. Pažljivo pričvrstite uređaj na nosač nakon što se uvjerite da je uređaj pravilno fiksiran, okrenite bravu u nosaču kao što je prikazano na slici 3.



Upozorenje: Prije upotrebe uređaja, provjerite je li čvrsto montiran na zid.

Hvala vam što ste odabrali električnu liru za kupatilo Tesy TH 01 & TH 01 W B. Ovo je proizvod koji ziimi nudi grijanje od 500W ili 750W ovisno o potrebama za postizanjem udobne topline u grijanoj sobi. Uz pravilan rad i skrb, kako je navedeno u ovim uputama, uređaj će vam pružiti mnogo godina korisnog funkcioniranja.

V. RAD S UREĐAJEM

Upravljačka ploča (Sl. 4)

Indikator	Naziv	Gumb	Naziv
	Režim pripravnosti		Gumb ON/OFF
	Režim grijanja		Gumb za povećanje
	Režim Udobnosti		Gumb za smanjenje
	ECO režim		Meni režima
	Zaslon		Postavljanje sata i dana

Način rada:

1. Uključite uređaj u kontakt tipa AC 220-240V 50-60Hz, uz pratnji zvučnog signala. Indikatorska lampica sija.
2. Pritisnite gumb , za uključivanje lire.
3. Za isključivanje uređaja pritisnite gumb .
4. Odvojite uređaj iz utičnice kada ga ne koristite.

Postavljanje sata i dana u tjednu:

- Pritisnite gumb 3 sekunde za ulazak u postavke sata i dana u tjednu
- Zaslon prikazuje „d“. Pritisnite i , za odabir dana od 1-7.

1	Ponedjeljak
2	Utorak
3	Srijeda
4	Četvrtak
5	Petak
6	Subota
7	Nedjelja

- Pritisnite gumb , za potvrdu postavke dana. Simbol se pojavljuje na zaslonu za uvođenje sata.
- Pritisnite i , za postavljanje trenutnog sata
- Pritisnite gumb , za potvrdu postavke sata. Simbol se pojavljuje na zaslonu za uvođenje minuta.
- Pritisnite i , za postavljanje trenutnog minuta
- Pritisnite gumb , za potvrdu svih postavki



Napomena: Sat i kalendar će se resetovati na tvorničke postavke ako nema napajanja na uređaj.

Režim Grijanje: (Sl.5)

- Pritisnite gumb , za ulaz u meni za odabir režima rada. Odabrani režim grijanja u kontinuiranom ciklusu kako je dole navedeno:

- ☀ Režim Udobnosti: Pritisnite ⊕ i ⊖, za postavljanje temperature od 5-35° C.
- ☺ ECO režim: Pritisnite ⊕ i ⊖, za postavljanje temperature od 1-31° C.



Napomena: U režimu ECO postavljena temperatura je 4 stepena niža od temperature u Režimu Udobnosti.

- ❄ Režim protiv smrzavanja. Ciljana temperatura je 7° C. Temperatura se ne može podesiti.
- Programi P1/P2/P3: Unaprijed definirani program grijanja. (Sl. 6)



Napomena: Ako postavke sata i dana nisu dovršene, prvi put kada uđete u postavku programa P1/P2/P3, morate postaviti dan i sat unaprijed.

Slika ispod (slike 1-5) je samo ilustracija i ne prikazuje se na LED zaslonu.

P1: (Ponedjeljak - Nedjelja) Program koji se ne može podesavati – Slika 6-1

- 00:00 – 01:00 ujutro ☀ Režim Udobnosti
- 01:00 – 07:00 ujutro ☺ ECO režim
- 07:00 ujutro – 00:00 ujutro Režim Udobnosti

P2: (Ponedjeljak-Petak) Program koji se ne može podesavati - Slika 6-2

- 00:00 – 01:00 ujutro ☀ Režim Udobnosti
- 01:00 – 05:00 ujutro ☺ ECO režim
- 05:00 – 09:00 ujutro ☀ Režim Udobnosti
- 09:00 – 19:00 ☺ ECO režim
- 19:00 – 00:00 ujutro ☀ Režim Udobnosti

P2: (Subota-Nedjelja) Program koji se ne može podesavati - Slika 6-3

- 00:00 – 01:00 ☀ Režim Udobnosti
- 01:00 – 08:00 ☺ ECO režim
- 08:00 – 11:00 ☀ Režim Udobnosti
- 11:00 – 13:00 ☺ ECO režim
- 13:00 – 16:00 ☀ Režim Udobnosti
- 16:00 – 20:00 ☺ ECO režim
- 20:00 – 00:00 ☀ Režim Udobnosti

P3: (Ponedjeljak-Petak) Podesiv program - slika 6-4

- 00:00 – 01:00 ujutro ☀ Režim Udobnosti
- 01:00 – 05:00 ujutro ☺ ECO režim
- 05:00 – 09:00 ujutro ☀ Režim Udobnosti
- 09:00 – 12:00 ☺ ECO režim
- 12:00 – 16:00 ☀ Režim Udobnosti

16: 00:00 – 18:00 . ☺ ECO režim

18:00 – 00:00 ☀ Režim Udobnosti

P3: (Subota - Nedjelja) Podesivi program - Slika 6-5

- 00:00 – 01:00 ujutro ☀ Režim Udobnosti
- 01:00 – 05:00 ujutro ☺ ECO režim
- 05:00 ujutro – 00:00 ujutro ☀ Režim Udobnosti

Postavke režima P3

1. Kad ste u režimu P3, pritisnite gumb više od 3 sekunde za ulazak u postavke dana.
2. Zaslون prikazuje , pritisnite ⊕ i ⊖, za postavljanje dana od d1-d7 (Ponedjeljak-Nedjelja). Pritisnite gumb , da biste potvrdili i unjeli postavku sata
3. Zaslون prikazuje , pritisnite ⊕ i ⊖, za postavke sata od (00-23). Pritisnite gumb , za odabir režima grijanja za svaki sat (režim Udobnosti (☀) ili režim ECO (☺) ili režim Protiv smrzavanja (❄ bez indikatorske lampice))
4. Ponovite istu operaciju dok ne završite raspored za svaki sat i svaki dan.



Napomena: Nakon postavljanja režima grijanja za sat 23, pritisnite ⊕, za povratak u postavku dana.



Napomena: Kad se prikaže na zaslonu, , pritisnite ⊕, za dovršavanje svih postavki progama P3.

Funkcija Isključivanje - tajmer

Pritisnite jednom gumb , Zaslون prikazuje „“ i nastavlja da trepće. Nastavite pritiskati gumb . Na zaslonu će se pokazati 2h- 4h – 8h -0h u ciklusu. Ili pritisnite ⊕ i ⊖, za postavljanje tajmera od 0-9 sati.

Funkcija Otvoren prozor

Za uključivanje funkciju Otvoren prozor pritisnite istovremeno gumbovi i ⊕. Na zaslonu će se prikazati , i za 3 sekunde će pokazati ciljnu temperaturu. Kad se uređaj zagrijava, prijavljena sobna temperatura brzo pada iznad 2 stupnja za 2 minuta, funkcija Otvoren prozor bit će aktivna, dok se na zaslonu prikazuje i trepće. Uređaj prestaje grijati.

Pritisnite gumb , za izlazak iz funkcije Otvoren prozor. To će vas vratiti u radni režim kada je aktivirana funkcija Otvoren prozor. prestaje da treperi na zaslonu. Također možete čekati 60 minuta da se automatski vrati u prethodni režim rada.

Možete pritisnuti gumb , za ulazak u režim pripravnosti. Funkcija Otvoren prozor bit će isključena kad se uređaj ponovno uključi.

Da biste isključili funkciju Otvoren prozor pritisnite istovremeno gumbovi i ⊖. Zaslون će prikazati , a za 3 sekunde će pokazati postavljenu temperaturu.

VI. ZAŠTITA OD PREGRIJAVANJA

Implementirana zaštita od pregrijavanja automatski isključuje uređaj u slučaju pogreške! U ovom slučaju utikač mora biti isključen iz utičnice. Nakon kratke faze hlađenja uređaj je opet spreman za upotrebu (oko 10-15 minuta)! Ako se pogreška ponavlja – obratite se ovlaštenoj službi za

VII. ČIŠĆENJE

- Obavezno prvo isključite uređaj s tipke I uklonite utikač iz utičnice na zidu. Ne koristite abrazivne deterdžente!
- Očistite kućište vlažnom krpom, usisivačem ili četkom.
- Nikada ne uronite uređaj u vodu – postoji opasnost za život!
- Ako se uređaj neće neko vrijeme koristiti mora se zaštititi od prekomernog zagađenja i prašine stavljanjem u originalno pakiranje.
- Nikada ne stavite topao uređaj u kutiju!!

**Smjernice za zaštitu okoliša**

Stari električni uređaji sadrže vrijedne materijale i stoga ne bi trebalo ih odlagati zajedno s kućnim smećem! Molimo vas da surađujete sa svojim aktivnim doprinosom očuvanju resursa i okoliša i za prijenos uređaja organiziranim centrima za iskupovanje (ako ih ima).

TABLICA 2. ZAHTJEVI ZA INFORMACIJE ZA ELEKTRIČNE GRIJALICE ZA LOKALNO GRIJANJE PROSTORA
Identifikacijska(-e) oznaka(-e) modela: 1. TH 01 500 W 2. TH 01 750 W 3. TH 01 500 W B 4. TH 01 750 W B

Pozicija	Simbol	Vrijednost 1.	Vrijednost 2.	Vrijednost 3.	Vrijednost 4.	Jedinica mjere	Pozicija	Jedinica mere
Toplinska snaga							Vrsta punjenja, topline samo električno nakupljanje lokalnih izvora topline (odaberite jednu)	
Nazivna toplinska snaga	P _{nom}	0.5	0.8	0.5	0.8	kW	Ručni regulator za punjenje topline s ugrađenim termostatom	[ne]
Minimalna toplinska snaga (orientačne)	P _{min}	[N/A]	[N/A]	[N/A]	[N/A]	kW	Ručni regulator za punjenje topline s povratnom informacijom o unutrašnjoj i / ili spoljašnjoj temperaturi	[ne]
Maksimalna kontinuirana toplinska snaga	P _{max,C}	0.5	0.7	0.5	0.7	kW	Elektronski regulator za punjenje topline s povratnom informacijom o unutrašnjoj i / ili spoljašnjoj temperaturi	[ne]
Pomoćna potrošnja struje							Toplinska energija koja se daje puhanjem	[ne]
Na nominalnoj toplinskoj snazi	e _{lmax}	0.000	0.000	0.000	0.000	kW	Vrsta toplinske snage / reguliranje sobne temperature (odaberite jednu)	
Na minimalnoj toplinskoj snazi	e _{lmin}	0.000	0.000	0.000	0.000	kW	Jedan stupanj toplinske snage, bez reguliranja sobne temperature	[ne]
U režimu pripravnosti	e _{l SB}	0.000	0.000	0.000	0.000	kW	Dva ili više ručnih stupnja, bez reguliranja sobne temperature	[ne]
							S mehaničkim termostatom za reguliranje sobne temperature	[ne]
							S elektroničkim regulatorom sobne temperature	[ne]
							Elektronski regulator sobne temperature i 24-satni tajmer	[ne]
							Elektronski regulator sobne temperature i tjedni tajmer	[da]
							Ostale opcije postavljanja (moguće je više od jednog izbora)	
							Reguliranje sobne temperature s otkrivanjem ljudske prisutnosti	[ne]
							Reguliranje sobne temperature s otkrivanjem otvorenog prozora	[da]
							S mogućnošću daljinskog upravljanja	[ne]
							S prilagodljivim upravljanjem početka rada	[ne]
							S vremenskim ograničenjem za rad	[ne]
							Sa senzorom u obliku crne hemisfere	[ne]
Kontakt podaci:							TESY Ltd 48 Madara Blvd, Shumen, 9700, Bugarija	

Vrijednost 1 - TH 01 500 W /220-240V~ 50-60Hz

Vrijednost 2 - TH 01 750 W /220-240V~ 50-60Hz

Vrijednost 3 - TH 01 500 W B /220-240V~ 50-60Hz

Vrijednost 4 - TH 01 750 W B /220-240V~ 50-60Hz

I. ΣΗΜΑΝΤΙΚΕΣ ΠΡΟΦΥΛΑΞΕΙΣ:

**ΠΡΟΣΟΧΗ:**

● Διαβάστε αυτές τις οδηγίες πριν τη χρήση αυτού του προϊόντος και διατηρήστε τις για μελλοντική χρήση. Σε περίπτωση που η ηλεκτρική συσκευή αλλάξει ιδιοκτησία, οι οδηγίες χρήσης πρέπει να παραχωρηθούν στο νέο ιδιοκτήτη μαζί με τη συσκευή!

● **ΠΡΟΣΟΧΗ:** Πρέπει να κρατάτε μακριά παιδιά κάτω των 3 ετών, εκτός εάν τα επιτηρείτε συνεχώς. Παιδιά ηλικίας από 3 έως 8 ετών μπορούν να χρησιμοποιούν το διακόπτη on/off της συσκευής, υπό την προϋπόθεση ότι η συσκευή έχει εγκατασταθεί και είναι έτοιμη για κανονική λειτουργία και τα παιδιά επιτηρούνται και γνωρίζουν τις οδηγίες ασφαλούς χρήσης, κατανοώντας ότι η αμέλεια αποτελεί κίνδυνο.

● Παιδιά ηλικίας από 3 έως 8 ετών δεν θα πρέπει να συνδέουν τη συσκευή στην πρίζα, να την ρυθμίζουν, να την καθαρίζουν ή να εκτελούν εργασίες συντήρησης.

● Αυτή η συσκευή μπορεί να χρησιμοποιηθεί από παιδιά ηλικίας 8 ετών και πάνω και από άτομα με περιορισμένες σωματικές, αισθητήριες ή διανοητικές ικανότητες ή από άτομα χωρίς εμπειρία και γνώση, με την προϋπόθεση ότι τη χρησιμοποιούν υπό επιτήρηση ή ότι έχουν λάβει οδηγίες σχετικά με την ασφαλή χρήση της συσκευής και κατανοούν τους ενεχόμενους κινδύνους. Τα παιδιά δεν πρέπει να παίζουν με τη συσκευή. Τα παιδιά δεν πρέπει να καθαρίζουν και να συντηρούν τη συσκευή χωρίς επιτήρηση.

● **ΠΡΟΣΟΧΗ:** Ορισμένα μέρη του προϊόντος αυτού μπορούν να γίνουν επικίνδυνα ζεστά και να προκαλέσουν εγκαύματα. Σε χώρους όπου παριστάνται παιδιά και εύλατα άτομα, θα πρέπει να δοθεί ιδιαίτερη προσοχή.

● Η συσκευή δεν πρέπει να τοποθετείται ακριβώς κάτω από σταθερή πρίζα!

● Εάν το καλώδιο τροφοδοσίας έχει υποστεί ζημιά, πρέπει να αντικατασταθεί από τον κατασκευαστή, τον αντιπρόσωπο σέρβις του ή παρόμοια εξειδικευμένα άτομα για να αποφευχθεί ο κίνδυνος.

● Πριν συνδέσετε το αερόθερμο στην πρίζα, βεβαιωθείτε ότι η τάση του δικτύου στο σπίτι σας (ή στο γραφείο) αντιστοιχεί σε εκείνη που αναγράφεται στην ενημερωτική ταμπέλα της συσκευής. Χρησιμοποιείτε μια πηγή τροφοδοσίας που αντιστοιχεί στην τάση που αναγράφεται στην πινακίδα του κατασκευαστή.

● Την ηλεκτρική λύρα μπάνιου Tesy TH 01 πρέπει να εγκατασταθεί σύμφωνα με τη συνήθη εμπορική πρακτική και σύμφωνα με τη νομοθεσία που τυγχάνει εφαρμογής σε κάθε χώρα (σύμφωνα με τις οδηγίες για την ηλεκτρική ενέργεια της EK και τις απαιτήσεις για ειδικές εγκαταστάσεις ή χώρους που περιλαμβάνουν μπάνιο ή ντουζίερα HD60364-7-701 (IEC 60364-7-701)).

● Η συσκευή είναι κλάσης II και διαθέτει προστασία από πισιλίσματα ύδατος IP24. Λόγω αυτού του γεγονότος, πρέπει να εγκατασταθεί στη ζώνη 2 (volume2) για να αποφευχθεί η πιθανότητα από αυτό ο πίνακας ελέγχου (διακόπτης και θερμοστάτης) της ηλεκτρικής λύρας να είναι προσβάσιμος από άτομο που βρίσκεται κάτω από το ντους ή στο μπάνιο. Η ελάχιστη απόσταση από τη

● Η συσκευή αυτή προορίζεται αποκλειστικά και μόνο για τη χρήση για την οποία έχει σχεδιαστεί, δηλ. για οικιακή

χρήση (θέρμανση χώρων διαβίωσης). Οποιαδήποτε άλλη χρήση θα πρέπει να θεωρείται ακατάλληλη και συνεπώς επικίνδυνη. Ο κατασκευαστής δεν μπορεί να θεωρηθεί υπεύθυνος για τυχόν ζημιές που μπορεί να προκληθούν από ακατάλληλη, λανθασμένη και αλόγιστη χρήση. Εάν δεν τηρηθούν οι οδηγίες για την ασφάλεια, θα ακυρωθεί η εγγύηση της συσκευής που παρέχεται!

● Μην φύγετε από το σπίτι, ενώ η συσκευή είναι αναμμένη: βεβαιωθείτε ότι ο διακόπτης είναι σε θέση OFF και ο διακόπτης του θερμοστάτη είναι στην ελάχιστη θέση. Πάντα βγάψτε το φις της συσκευής από την πρίζα του ρεύματος.

● Διατηρείτε εύφλεκτα αντικείμενα όπως έπιπλα, μαξιλάρια, κλιννοσκεπάσματα, χαρτί, ρούχα, κουρτίνες κ.λπ. σε απόσταση τουλάχιστον 100 cm από τη λύρα.

● Να μην χρησιμοποιείτε τη συσκευή σε χώρους όπου χρησιμοποιούνται ή αποθηκεύονται εύφλεκτα υλικά. Να μην χρησιμοποιείται η συσκευή σε χώρους με εύφλεκτες ατμόσφαιρες (π.χ. κοντά σε εύφλεκτα αέρια και αερολύματα) - υπάρχει πολύ μεγάλος κίνδυνος έκρηξης και πυρκαγιά!

● Η συσκευή δεν είναι κατάλληλη για εκτροφή ζώων και η ίδια προορίζεται μόνο για οικιακή χρήση!

● Ποτέ μην αγγίζετε τη συσκευή με υγρά ή βρεγμένα χέρια - υπάρχει κίνδυνος για τη ζωή!

● Η πρίζα πρέπει να είναι ανά πάσα στιγμή προσβάσιμη για να μπορεί το βύσμα να τραβηχτεί κατά ανάγκη όσο δυνατόν γρηγορότερα!

● Ποτέ μην τραβάτε το καλώδιο τροφοδοσίας ή την ίδια τη συσκευή όταν τη αποσυνδέετε από το δίκτυο.

● Δώστε ιδιαίτερη προσοχή! Η έξοδος αέρα θερμαίνεται κατά τη λειτουργία της συσκευής (πάνω από 80°C).

● Η ηλεκτρική εγκατάσταση πρέπει να είναι εξοπλισμένη με αυτόματη ασφάλεια, στην οποία η απόσταση μεταξύ των πριζών, όταν η ασφάλεια είναι απενεργοποιημένη πρέπει να είναι τουλάχιστον 3 mm.

● Απαγορεύεται η γείωση! Μετά την αφαίρεση της συσκευασίας και πριν από τη χρήση, βεβαιωθείτε ότι όλα τα μηχανικά στοιχεία και όλα τα εξαρτήματά τους είναι σε καλή κατάσταση. Εάν έχετε οποιαδήποτε αμφιβολία, μην χρησιμοποιείτε τη συσκευή και συμβουλευτείτε έναν εξειδικευμένο ηλεκτρολόγο.

● Εάν η συσκευή δεν λειτουργεί καλά, πρέπει να την αποσυνδέσετε και να μην την επισκευάσετε. Για οποιαδήποτε επισκευή, επικοινωνήστε το εξουσιοδοτημένο κέντρο σέρβις εξυπηρέτησης πελατών μετά την πώληση. Μόνο εκεί θα αντικατασταθεί το ελαττωματικό εξάρτημα με γνήσιο ανταλλακτικό. Εάν η προϋπόθεση αυτή δεν τηρηθεί, η ασφάλεια της συσκευής θα ελαττωθεί.

● Σε περίπτωση που έχετε αποφασίσει να σταματήσετε να χρησιμοποιείτε τη συσκευή αυτού του τύπου, συνιστάται να καταστεί άχρηστο καθώς κόψετε το καλώδιο, αφού πρώτα το έχετε αποσυνδέσει από το δίκτυο. Συνιστάται ακόμα να προστατευθείτε από όλους τους κινδύνους που συνδέονται με τη συσκευή, ειδικά για χάριν των παιδιών που θα μπορούσαν να χρησιμοποιήσουν την παλιά συσκευή ως παιχνίδι.

● Ποτέ μην αφήνετε τη συσκευή άσκοπα αναμμένη. Να την αποσυνδέετε από την πρίζα όταν δεν θα τη χρησιμοποιείτε για μεγάλο χρονικό διάστημα.

● Για να αποφευχθεί η επικίνδυνη υπερθέρμανση

του καλωδίου τροφοδοσίας, συνιστάται να ξετυλιχθεί τελείως το καλώδιο τροφοδοσίας.

- **Προσοχή:** Μην χρησιμοποιείτε τη συσκευή με έναν προγραμματιστή, χρονοδιακόπτη ή οποιαδήποτε άλλη διάταξη που την ανάβει αυτόματα, εφόσον υπάρχει κίνδυνος πυρκαγιάς εάν η συσκευή καλύπτεται ή τοποθετείται λανθασμένα.

- Τοποθετήστε το καλώδιο τροφοδοσίας έτσι ώστε να μην εμποδίζει το ελεύθερο πέρασμα των προσώπων και να μην πατιέται! Χρησιμοποιείτε μόνο εγκεκριμένα καλώδια επέκτασης, κατάλληλα για τη συσκευή, δηλ. Που έχουν σήμα πιστότητας!

- Το καλώδιο τροφοδοσίας δεν πρέπει να έρχεται σε επαφή με τις ζεστές επιφάνειες της συσκευής!

- Ποτέ μην μετακινείτε τη συσκευή, τραβώντας την από το καλώδιο, καθώς μην χρησιμοποιείτε το καλώδιο για μετακίνηση αντικειμένων!

- Μην τυλίγετε το καλώδιο γύρω από τη συσκευή! Μην χρησιμοποιείτε τη συσκευή με τυλιγμένο καλώδιο – αυτό ισχύει ιδιαίτερα για τη χρήση τυμπάνου περιέλιξης καλωδίων!

- Μην λυγίζετε ή τσακίζετε το καλώδιο και μην το τραβάτε γύρω από αιχμηρές άκρες ή γωνίες. Κρατήστε το καλώδιο μακριά από θερμαινόμενες επιφάνειες και ανοιχτές φλόγες!

- Για να αποφευχθεί ο κίνδυνος για πολύ μικρά παιδιά, αυτή η συσκευή πρέπει να εγκατασταθεί έτσι ώστε η χαμηλότερη θερμαινόμενη μπάρα να είναι τουλάχιστον 600 χιλιοστάμετρα πάνω από το δάπεδο.



Σημείωση: Αυτή η συσκευή προορίζεται μόνο για να στεγνώσετε υφάσματα που πλύθηκαν σε νερό.

II. ΣΥΣΚΕΥΑΣΙΑ - ΕΙΚ. 1

- Αφού αποσυσκευάσετε τη συσκευή, ελέγξτε ότι δεν έχει υποστεί ζημιά κατά τη μεταφορά και ότι είναι πλήρως συναρμολογημένη! Σε περίπτωση ζημιάς ή ατελούς παράδοσης, επικοινωνήστε με τον εξουσιοδοτημένο αντιπρόσωπό Σας!

- Μην πετάτε το αρχικό κουτί! Θα μπορούσε να χρησιμοποιηθεί για αποθήκευση και μεταφορά για αποφυγή ζημιών στην μεταφορά!

- Το υλικό συσκευασίας πρέπει να απορρίπτεται με κατάλληλο τρόπο! Τα παιδιά πρέπει να αποφεύγονται να παίζουν με τις σακούλες πολυαιθυλενίου!

III. ΤΟΠΟΘΕΤΗΣΗ ΣΕ ΤΟΙΧΟ - ΕΙΚ. 2

1. Παρακαλούμε, βεβαιωθείτε ότι οι τοίχοι του χώρου όπου πρόκειται να εγκατασταθεί η συσκευή είναι απαλλαγμένοι από καλώδια, σωλήνες κ.λπ., για να διασφαλίσετε ότι η συσκευή μπορεί να τοποθετηθεί με ασφάλεια στον τοίχο.

2. **ΠΡΟΣΟΧΗ!** Για να αποφευχθεί η πρόκληση βλάβης στον καταναλωτή και (ή) σε τρίτους σε περίπτωση βλάβης του συστήματος, η συσκευή πρέπει να τοποθετείται σε χώρους με υπόγειο στεγασμό και (ή) αποχέτευση. Σε καμία περίπτωση, μην βάζετε κάτω από την συσκευή αντικείμενα που δεν είναι αδιάβροχα. Σε περίπτωση διαρροής η συσκευή, πρέπει να απευθυνθείτε στο πλησιέστερο εξυπηρετητικό γραφείο του κατασκευαστή στην περιοχή Σας.

3. Η συσκευή προορίζεται μόνο για κάθετη τοποθέτηση

σε τοίχο! Απαγορεύεται η τοποθέτηση στο πάτωμα ή στην οροφή!

4. Μην τοποθετείτε ποτέ τη συσκευή απευθείας κάτω από πρίζα!

5. Η συσκευή πρέπει να συναρμολογηθεί και να συνδεθεί από εξειδικευμένο ηλεκτρολόγο. Η συσκευή δεν πρέπει να βρίσκεται υπό τάση κατά τις εργασίες εγκατάστασης.

6. Το καλώδιο ρεύματος δεν πρέπει να έρχεται σε επαφή με τα θερμά μέρη της συσκευής!

7. Μη χρησιμοποιείτε τη συσκευή σε χλωρους με επιφάνεια μικρότερη από 4 m².

8. Τα ανοίγματα εισόδου και εξόδου της συσκευής δεν πρέπει να εμποδίζονται με κανέναν τρόπο! Η απόσταση μεταξύ της συσκευής και της οροφής πρέπει να είναι τουλάχιστον 0,2 μ. Η απόσταση από τις δύο πλευρές της συσκευής μέχρι τον τοίχο είναι τουλάχιστον 0,25 μ.

IV. ΒΗΜΑΤΑ ΕΓΚΑΤΑΣΤΑΣΗΣ - ΕΙΚ. 3

1. Επιλέξτε μια καλή οριζόντια θέση, μετά σημειώστε 4 σημεία ως τις κατά προσέγγιση διαστάσεις της θέσης διάτρησης και μετά τρυπήστε με κατάλληλες τρύπες στα σημειωμένα σημεία στον τοίχο.

Προειδοποίηση: Φροντίστε να τηρείτε τις ασφαλείς αποστάσεις όπως φαίνεται στο παραπάνω σχέδιο.

2. Τοποθετήστε το σωλήνα στερέωσης στην οπή και τοποθετήστε το στήριγμα στον τοίχο με τις βίδες.

3. Κρεμάστε προσεκτικά τη συσκευή στο στήριγμα, αφού βεβαιωθείτε ότι η συσκευή έχει στερεωθεί σωστά, γυρίστε την κλειδαριά στο στήριγμα όπως φαίνεται στην εικόνα 3.



Προειδοποίηση: Πριν χρησιμοποιήσετε τη συσκευή, βεβαιωθείτε ότι είναι σταθερά στερεωμένη στον τοίχο.

Σας ευχαριστούμε που επιλέξατε την ηλεκτρική λύρα μπάνιου Tesy TH 01 & TH 01 W B. Πρόκειται για ένα προϊόν που προσφέρει θέρμανση το χειμώνα από 500W ή 750W ανάλογα με τις ανάγκες για την επίτευξη άνετης θέρμανσης στο θερμαινόμενο χώρο. Με σωστή λειτουργία και φροντίδα, όπως περιγράφεται σε αυτές τις οδηγίες, η συσκευή θα Σας προσφέρει πολλά χρόνια χρήσιμης λειτουργίας.

V. ΕΡΓΑΣΙΑ ΜΕ ΤΗ ΣΥΣΚΕΥΗ

Πάνελ ελέγχου (Εικ. 4)

Δείκτης	Όνομα	Κουμπί	Όνομα
	Λειτουργία αναμονής		ON/OFF κουμπί
	Λειτουργία θέρμανσης		Κουμπί Zoom
	Λειτουργίας Άνεσης		Κουμπί μείωσης
	Λειτουργία ECO		Μενού λειτουργιών
	Οθόνη		Ρύθμιση ώρας και ημέρας

Τρόπος λειτουργίας:

1. Συνδέστε τη συσκευή σε πρίζα τύπου AC 220-240V 50-60Hz, συνοδευόμενη από ένα ηχητικό σήμα. Η ενδεικτική λυχνία ανάβει.

2. Πατήστε το κουμπί , για να ενεργοποιήσετε την

λύρα.

3. Για να απενεργοποιήσετε ☹ την συσκευή, πατήστε το κουμπί .
4. Αποσυνδέστε τη συσκευή από την πρίζα όταν δεν τη χρησιμοποιείτε.

Ρύθμιση ώρας και ημέρας της εβδομάδας:

- Πατήστε το κουμπί ⏸ για 3 δευτερόλεπτα για να εισαγάγετε τη ρύθμιση ώρας και ημέρας της εβδομάδας
- Στην οθόνη εμφανίζεται „ □ “. Πατήστε ⊕ και ⊖ για να επιλέξετε ημέρα από 1-7.

1	Δευτέρα
2	Τρίτη
3	Τετάρτη
4	Πέμπτη
5	Παρασκευή
6	Σάββατο
7	Κυριακή

- Πατήστε το κουμπί ⏸ για να επιβεβαιώσετε τη ρύθμιση για την ημέρα. Στην οθόνη εμφανίζεται το σύμβολο Π για εισαγωγή ώρας.
- Πατήστε ⊕ και ⊖ για να ρυθμίσετε την τρέχουσα ώρα
- Πατήστε το κουμπί ⏸ για να επιβεβαιώσετε τη ρύθμιση ώρας. Το σύμβολο Π για εισαγωγή των λεπτών εμφανίζεται στην οθόνη.
- Πατήστε ⊕ και ⊖ για να ορίσετε το τρέχον λεπτό
- Πατήστε το κουμπί ⏸ για να επιβεβαιώσετε όλες τις ρυθμίσεις

 **Σημείωση: Το ρολόι και το ημερολόγιο θα μηδενισθούν στις εργοστασιακές ρυθμίσεις εάν δεν υπάρχει ρεύμα στη συσκευή.**

Λειτουργία θέρμανσης: (Εικ.5)

- Πατήστε το κουμπί Ⓜ , για να εισέλθετε στο μενού επιλογής τρόπου λειτουργίας. Η επιλεγμένη λειτουργία θέρμανσης λειτουργεί σε συνεχή κύκλο όπως φαίνεται παρακάτω:
- ☀ Λειτουργία άνεσης: Πατήστε ⊕ και ⊖ για να ρυθμίσετε τη θερμοκρασία από 5-35 °C.
- ☺ ECO λειτουργία: Πατήστε ⊕ και ⊖ , για να ρυθμίσετε τη θερμοκρασία από 1-31 °C.

 **Σημείωση: Η λειτουργία ECO είναι η ρυθμισμένη θερμοκρασία της λειτουργίας Άνεσης μείον 4 °C.**

- ⚡ Αντιπαγωτική λειτουργία. Η θερμοκρασία στόχος είναι 7 °C. Η θερμοκρασία δεν μπορεί να ρυθμιστεί.
- Προγράμματα P1/P2/P3: Προκαθορισμένο πρόγραμμα θέρμανσης. (Εικ. 6)

 **Σημείωση: Εάν η ρύθμιση του ρολογιού και της ημέρας δεν έχει ολοκληρωθεί, την πρώτη φορά που θα εισέλθετε στη ρύθμιση προγράμματος P1/P2/P3, πρέπει να ρυθμίσετε την ημέρα και το ρολόι εκ των προτέρων.**

Η παρακάτω εικόνα (Εικόνες 1-5) είναι μόνο για απεικόνιση και δεν εμφανίζεται στην οθόνη LED.

P1: (Δευτέρα-Κυριακή) Μη ρυθμιζόμενο πρόγραμμα – Εικόνα 6-1

- 00:00 – 01:00 το πρωί ☀ λειτουργία άνεσης,
- 01:00 – 07:00 το πρωί ☺ Λειτουργία ECO
- 07:00 το πρωί – 00:00 το πρωί ☀ λειτουργία άνεσης

P2: (Δευτέρα - Παρασκευή) Μη ρυθμιζόμενο πρόγραμμα - Εικόνα 6-2

- 00:00 – 01:00 το πρωί ☀ λειτουργία άνεσης
- 01:00 – 05:00 το πρωί ☺ Λειτουργία ECO
- 05:00 – 09:00 το πρωί ☀ λειτουργία άνεσης,
- 09:00 – 19:00 ώρα ☺ Λειτουργία ECO
- 19:00 – 00:00 το πρωί ☀ λειτουργία άνεσης

P2: (Σάββατο - Κυριακή) Μη ρυθμιζόμενο πρόγραμμα - Εικόνα 6-3

- 00:00 – 01:00 ☀ λειτουργία άνεσης
- 01:00 – 08:00 ☺ Λειτουργία ECO
- 08:00 – 11:00 ☀ λειτουργία άνεσης
- 11:00 – 13:00 ☺ Λειτουργία ECO
- 13:00 ώρα – 16:00 ώρα ☀ λειτουργία άνεσης
- 16:00 – 20:00 ώρα ☺ Λειτουργία ECO
- 20:00 ώρα – 00:00 ώρα ☀ λειτουργία άνεσης

P3: (Δευτέρα - Παρασκευή) Ρυθμιζόμενο πρόγραμμα - Εικόνα 6-4

- 00:00 – 01:00 το πρωί ☀ λειτουργία άνεσης
- 01:00 – 05:00 το πρωί ☺ Λειτουργία ECO
- 05:00 – 09:00 το πρωί ☀ λειτουργία άνεσης
- 09:00 – 12:00 ώρα ☺ Λειτουργία ECO
- 12:00 – 16:00 ώρα ☀ λειτουργία άνεσης,
- 16: 00:00 ώρα – 18:00 ώρα ☺ Λειτουργία ECO
- 18:00 ώρα – 00:00 ώρα ☀ Λειτουργία άνεσης

P3: (Σάββατο - Κυριακή) Ρυθμιζόμενο πρόγραμμα - Εικόνα 6-5

- 00:00 – 01:00 το πρωί ☀ λειτουργία άνεσης
- 01:00 – 05:00 το πρωί ☺ Λειτουργία ECO
- 05:00 το πρωί – 00:00 το πρωί ☀ λειτουργία άνεσης

Ρυθμίσεις λειτουργίας P3

1. Όταν βρίσκεστε σε λειτουργία P3, πατήστε το κουμπί Ⓜ για περισσότερα από 3 δευτερόλεπτα για να εισέλθετε στις ρυθμίσεις ημέρας.
2. Η οθόνη εμφανίζει ⏸, πατήστε ⊕ και ⊖ για να ορίσετε από d1-d7 (Δευτέρα-Κυριακή). Πατήστε το κουμπί Ⓜ για επιβεβαίωση και εισαγωγή της ρύθμισης ώρας
3. Η οθόνη εμφανίζει □, πατήστε ⊕ και ⊖, για να ρυθμίσετε ώρα από (00-23). Πατήστε το κουμπί για να επιλέξετε λειτουργία θέρμανσης για κάθε ώρα (Λειτουργία άνεσης (☀) ή λειτουργία ECO (☺) ή λειτουργία κατά παγώματος (χωρίς ενδεικτική λυχνία))
4. Επαναλάβετε τη λειτουργία μέχρι να ολοκληρώσετε το πρόγραμμα για κάθε ώρα και κάθε μέρα.

 **Σημείωση:** Αφού ρυθμίσετε τη λειτουργία θέρμανσης για ώρα 23, πατήστε ⊕ για να επιστρέψετε στην ημερήσια ρύθμιση.

 **Σημείωση:** Όταν στην οθόνη εμφανισθεί □, πατήστε ⊕ για να ολοκληρώσετε όλες τις ρυθμίσεις για το πρόγραμμα P3.



Περιβαλλοντικές απαιτήσεις

Οι παλιές συσκευές περιέχουν πολύτιμα υλικά και συνεπώς δεν πρέπει να απορρίπτονται μαζί με τα σκουπίδια των νοικοκυριών! Σας παρακαλούμε να συνεργαστείτε με την ενεργό Σας συμβολή στην προστασία του Περιβάλλοντος και να παρέχετε τη συσκευή στους οργανωμένους σταθμούς παράδοσης (εάν υπάρχουν τέτοιοι).

Λειτουργία απενεργοποίησης - χρονοδιακόπτης

Πατήστε το κουμπί ☹️ μία φορά. Το „H“ εμφανίζεται στην οθόνη και συνεχίζει να αναβοσβήνει. Συνεχίστε να πατάτε το κουμπί ☹️. Η οθόνη θα δείχνει 2h- 4h - 8h - 0h σε κύκλο. Ή πατήστε ⊕ και ☹️ για να ορίσετε χρονομέτρο από 0-9 ώρες.

Λειτουργία ανοιχτού παραθύρου

Για να ενεργοποιήσετε τη λειτουργία ανοιχτού παραθύρου, πατήστε ταυτόχρονα Ⓜ και ⊕. Στην οθόνη θα εμφανιστεί □, καθώς μετά από 3 δευτερόλεπτα θα εμφανιστεί η θερμοκρασία στόχος. Όταν η συσκευή θερμαίνεται, η θερμοκρασία δωματίου αναφοράς πέφτει γρήγορα πάνω από 2 βαθμούς για 2 λεπτά, η λειτουργία ανοιχτού παραθύρου θα είναι ενεργή ενώ εμφανίζεται στην οθόνη □ και αναβοσβήνει. Η συσκευή σταματά να θερμαίνεται.

Πατήστε το κουμπί Ⓜ για έξοδο από τη λειτουργία ανοιχτού παραθύρου. Αυτό θα Σας επιστρέψει στον τρόπο λειτουργίας όταν ήταν ενεργοποιημένη η λειτουργία ανοιχτών παραθύρων. Η οθόνη σταματά να αναβοσβήνει □ Μπορείτε επίσης να περιμένετε 60 λεπτά για να επιστρέψετε αυτόματα στον προηγούμενο τρόπο λειτουργίας.

Μπορείτε να πατήσετε το κουμπί ☹️ για να μπειτε σε λειτουργία αναμονής. Η λειτουργία ανοιχτού παραθύρου θα απενεργοποιηθεί όταν η συσκευή ενεργοποιηθεί ξανά.

Για να απενεργοποιήσετε τη λειτουργία ανοιχτού παραθύρου, πατήστε ταυτόχρονα Ⓜ και ☹️. Στην οθόνη θα εμφανιστεί FF καθώς μετά από 3 δευτερόλεπτα θα εμφανιστεί η καθορισμένη θερμοκρασία.

VI. ΠΡΟΣΤΑΣΙΑ ΑΠΟ ΥΠΕΡΘΕΡΜΑΝΣΗ

Η ενσωματωμένη προστασία υπερθέρμανσης απενεργοποιεί αυτόματα τη συσκευή σε περίπτωση σφάλματος! Σε αυτή την περίπτωση, το φως πρέπει να αποσυνδεθεί από την πρίζα. Μετά από μια σύντομη φάση ψύξης, η συσκευή είναι ξανά έτοιμη για χρήση (περίπου 10-15 λεπτά)! Εάν το σφάλμα επαναληφθεί – επικοινωνήστε με εξουσιοδοτημένο κέντρο σέρβις στην περιοχή Σας!

VII. ΚΑΘΑΡΙΣΜΑ

- Είναι υποχρεωτικό να αποσυνδέσετε πρώτα τη συσκευή από τον διακόπτη και να αφαιρέσετε το φως από την πρίζα. Μην χρησιμοποιείτε λειαντικά καθαριστικά!
- Καθαρίστε το περίβλημα με υγρό πανί, ηλεκτρική σκούπα ή βούρτσα.
- Μην βυθίζετε ποτέ τη συσκευή σε νερό - υπάρχει κίνδυνος για τη ζωή!
- Εάν η συσκευή δεν πρόκειται να χρησιμοποιηθεί για ορισμένο χρόνο, αυτή πρέπει να προστατεύεται από υπερβολική σκόνη και μόλυνση, καθώς τοποθετηθεί στην αρχική της συσκευασία.
- Μην αποθηκεύετε ποτέ μια ζεστή συσκευή στη συσκευασία της!

ΠΙΝΑΚΑΣ 2 ΑΠΑΙΤΗΣΕΙΣ ΠΛΗΡΟΦΟΡΗΣΗΣ ΓΙΑ ΗΛΕΚΤΡΙΚΟΥΣ ΤΟΠΙΚΟΥΣ ΘΕΡΜΑΝΤΗΡΕΣ ΧΩΡΟΥ
Αναγνωριστικό(-ά) μοντέλου: 1. TH 01 500 W 2. TH 01 750 W 3. TH 01 500 W B 4. TH 01 750 W B

Θέση	Σύμβολο	Τιμή 1.	Τιμή 2.	Τιμή 3.	Τιμή 4.	Μονάδα μέτρησης	Θέση	Μονάδα μέτρησης
Θερμική ισχύς							Τύπος φόρτισης θερμότητας, μόνο για ηλεκτρικές συσσωρευτικές πηγές θερμότητας τοπικής θέρμανσης (επιλέξτε μία)	
Ονομαστική θερμική ισχύς	P _{nom}	0.5	0.8	0.5	0.8	kW	χειροκίνητος ρυθμιστής φόρτισης θερμότητας με ενσωματωμένο θερμοστάτη	[όχι]
Ελάχιστη θερμική ισχύς (ενδεικτική)	P _{min}	[N/A]	[N/A]	[N/A]	[N/A]	kW	χειροκίνητος ρυθμιστής της θερμικής φόρτισης με ανατροφοδότηση της θερμοκρασίας στον χώρο και/ή εξωτερικού	[όχι]
Μέγιστη συνεχής θερμική ισχύς	P _{max,C}	0.5	0.7	0.5	0.7	kW	ηλεκτρονικός ρυθμιστής της θερμικής φόρτισης με ανατροφοδότηση της θερμοκρασίας στον χώρο και/ή εξωτερικού	[όχι]
Βοηθητική κατανάλωση ηλεκτρικής ενέργειας							θερμική ενέργεια που εκπέμπεται από τον αερισμό	[όχι]
Κατά ονομαστική θερμική ισχύς	el _{max}	0.000	0.000	0.000	0.000	kW	Τύπος θερμικής ισχύος/ρύθμιση της θερμοκρασίας στον χώρο (επιλέξτε μία)	
Κατά ελάχιστη θερμική ισχύς	el _{min}	0.000	0.000	0.000	0.000	kW	ένας βαθμός θερμικής ισχύος και χωρίς ρύθμιση της θερμοκρασίας στον χώρο	[όχι]
Σε κατάσταση αναμονής	el SB	0.000	0.000	0.000	0.000	kW	Δύο ή περισσότεροι χειροκίνητοι βαθμοί χωρίς της θερμοκρασίας στον χώρο	[όχι]
							με μηχανικό θερμοστάτη για τη ρύθμιση της θερμοκρασίας στον χώρο	[όχι]
							με ηλεκτρονικό ρυθμιστή της θερμοκρασίας στον χώρο	[όχι]
							ηλεκτρονικός ρυθμιστής της θερμοκρασίας στον χώρο και χρονοδιακόπτης 24 ωρών	[όχι]
							ηλεκτρονικός ρυθμιστής της θερμοκρασίας στον χώρο και εβδομαδιαίος χρονοδιακόπτης	[ναι]
							Άλλες επιλογές προσαρμογής (είναι πιθανή περισσότερη από μία επιλογή)	
							ρύθμιση της θερμοκρασίας στον χώρο με ανίχνευση ανθρώπινης παρουσίας	[όχι]
							ρύθμιση της θερμοκρασίας στον χώρο με ανίχνευση ανοιχτού παραθύρου	[ναι]
							με δυνατότητα τηλεχειρισμού	[όχι]
							με προσαρμοστικό έλεγχο εκκίνησης	[όχι]
							με όριο χρόνου εργασίας	[όχι]
							με αισθητήρα σε μορφή μαύρου ημισφαιρίου	[όχι]
Στοιχεία επικοινωνίας							TESY Ltd 48 Madara Blvd, Shumen, 9700, Bulgaria	

Τιμή 1 - TH 01 500 W/220-240V~ 50-60Hz

Τιμή 2 - TH 01 750 W/220-240V~ 50-60Hz

Τιμή 3 - TH 01 500 W B /220-240V~ 50-60Hz

Τιμή 4 - TH 01 750 W B /220-240V~ 50-60Hz

I. PRECAUCIONES IMPORTANTES:



ATENCIÓN:

● Antes del uso inicial de este aparato, lea atentamente estas instrucciones y guárdelas para consultas futuras. En caso de entregar este aparato a un nuevo usuario, entregue también estas instrucciones.

● **ATENCIÓN:** Niños de menos de 3 años de edad no deben estar cerca del aparato sin supervisión permanente.

● Niños de entre 3 y 8 años de edad pueden utilizar solamente el interruptor de encendido/apagado, a condición que el aparato esté instalado correctamente y esté listo para un funcionamiento normal, si tengan instrucciones para un uso seguro del aparato y entiendan el riesgo.

● Niños de entre 3 y 8 años de edad no deben conectar el aparato a la red eléctrica, no deben ajustarlo, limpiarlo o ejercer un mantenimiento.

● Niños mayores de 8 años y personas con minusvalías físicas o mentales, tal como personas sin conocimientos y experiencia necesarios no deben usar el aparato sin supervisión o sin instrucciones de un uso seguro del aparato y si no entiendan el riesgo. Los niños no deben jugar con el aparato. Los niños no deben limpiar el aparato sin supervisión.

● **ATENCIÓN:** Cuando el convector está encendido, las superficies externas están calientes y podrían causar quemaduras. Donde están niños o personas con discapacidad, ponga atención especial.

● ¡No ponga el aparato inmediatamente debajo de un enchufe!

● Si el cable de alimentación está dañado, debe ser reemplazado por el fabricante, su agente de servicio o personas calificadas de manera similar para evitar un peligro.

● Antes de conectar el calefactor a la red eléctrica debe asegurarse de que el voltaje del suministro en su casa (oficina) corresponde al indicado en la placa de características del aparato. Utilice una fuente de alimentación que corresponde a los parámetros, indicados en la placa de características.

● La instalación del toallero debe ser efectuada de acuerdo con la práctica y con la legislación eléctrica vigente en su país (Directivas de electricidad de la Comunidad Europea y exigencias de las instalaciones especiales o instalaciones en lugares como cuartos de baño o cabinas de ducha HD60364-7-701(IEC 60364-7-701)).

● El aparato es de clase II y tiene protección contra salpicaduras IP24. Por eso debe ser instalado en la zona 2 (volumen 2) para evitar la posibilidad de que el panel de control (interruptor y termostato) del toallero eléctrico sea alcanzado por una persona que se encuentre en la ducha o en la bañera. La distancia mínima del aparato a una fuente de agua no debe ser inferior a 1 metro. ¡El dispositivo debe ser instalado en la pared!

● No use el aparato para otro propósito que el previsto. Este aparato está previsto solamente para calentar viviendas. Cada uso diferente se considera como inadecuado y por lo tanto peligroso. El fabricante declina cualquier

responsabilidad por los daños derivados de un uso incorrecto e imprudente del aparato. ¡La garantía no tendrá validez en caso de incumplimiento de estas instrucciones de seguridad!

● No deje el aparato encendido, si va a salir de su hogar: asegúrese de que el interruptor esté en la posición de apagado y el termostato esté en la posición de potencia mínima. Siempre desconecte el aparato de la red eléctrica.

● Mantenga los artículos inflamables como muebles, almohadas, ropa de cama, papel, ropa, cortinas, etc. a una distancia de al menos 100 cm del toallero.

● No use el aparato cerca de materiales inflamables, ni cerca de gases inflamables o aerosoles – existe un riesgo enorme de explosión e incendio.

● Este aparato está diseñado solamente para uso doméstico y no para criar animales.

● Nunca toque el aparato con manos mojadas o húmedas – existe riesgo para la vida.

● Para desconectar rápidamente el aparato de la red eléctrica, en caso de necesidad, el enchufe debe estar al alcance fácil del usuario.

● Para desconectar el calefactor de la red eléctrica nunca lo haga estirando del cable de alimentación o tirando del mismo aparato.

● **¡ATENCIÓN!** El aire que emite la unidad es bastante caliente (por encima de 80°C).

● Conecte el aparato únicamente a una instalación eléctrica equipada con un dispositivo automático de seguridad con un ancho de apertura de contacto de 3mm como mínimo, cuando está desconectado.

● ¡Se prohíbe toma de tierra! Después de quitar el embalaje y antes del uso, verifique que todos los elementos y dispositivos estén en buen estado. En caso de duda, no use el aparato. Póngase en contacto con un especialista calificado.

● En caso de mal funcionamiento de este aparato, desconéctelo y no intente repararlo. Para cada tipo de reparación póngase en contacto con el servicio técnico oficial más cercano, donde sustituirán la pieza defectuosa con una original. El incumplimiento de estas instrucciones podría comprometer la seguridad del aparato.

● En caso de no desear usar más un aparato de este tipo, le recomendamos que lo desconecte de la red eléctrica y corte el cable de alimentación para hacer el calefactor inútil. Tome medidas para preservar de daños a los niños que podrían utilizar el aparato amortizado para juegos.

● Desconecte el calefactor de la red eléctrica cuando no lo use largo tiempo.

● Para evitar el sobrecalentamiento desenrolle totalmente el cable de alimentación antes de utilizar el aparato.

● **ATENCIÓN!** No use el aparato en combinación con programador, contador o con otro dispositivo que puede encender el aparato automáticamente, porque existe un riesgo de incendio, en caso de que el aparato esté cubierto o colocado incorrectamente.

● Coloque el cable de alimentación de manera que no obstaculice el movimiento de personas en la habitación y que ellos no pisan sobre él! ¡Utilice solamente prolongadores autorizados, es decir que tienen un símbolo de homologación!

- No deje el cable de alimentación en contacto con superficies calientes del aparato.
- Para desplazar el calefactor nunca lo haga estirando del cable de alimentación y no utilizar el cable para transportar objetos.
- Nunca enrolle el cable de alimentación alrededor del aparato. No utilice el calefactor con cable enrollado a su alrededor – sobre todo cuando se usa un tambor para enrollar el cable.
- No doble el cable de alimentación, ni lo introduzca en aberturas con bordes cortantes. No deje el cable de alimentación en contacto con superficies calientes o con fuego.
- Para evitar peligro para los niños muy pequeños, este dispositivo debe instalarse de modo que el carril calentado más bajo esté por lo menos 600 mm por encima del suelo.



Nota: Este dispositivo está destinado sólo para secar textiles lavados en agua.

II. EMBALAJE - FIGURA 1

- ¡Después de desembalar el dispositivo, compruebe q!
- Después de desembalar el dispositivo, compruebe que no haya sufrido daños durante el transporte y que esté completo! ¡En caso de daños o entrega incompleta, póngase en contacto con su vendedor autorizado!
- ¡No tire la caja original! ¡Podría usarse para almacenamiento y transporte para evitar daños en la transportación!
- ¡El material de embalaje debe desecharse correctamente! ¡Mantenga las bolsas de polietileno fuera del alcance de niños!

III. INSTALACIÓN EN PARED - FIGURA 2

1. Por favor, asegúrese de que las paredes del lugar donde se instalará el aparato estén libres de cables, tubos, etc., para garantizar que el aparato se pueda instalar de forma segura en la pared.
2. ¡ATENCIÓN! Para evitar daños al usuario y(o) a terceros en caso de mal funcionamiento del sistema, es necesario instalar el dispositivo en habitaciones con impermeabilización del piso y (o) drenaje en el alcantarillado. Bajo ninguna circunstancia coloque objetos que no sean impermeables debajo del aparato. Si el dispositivo tiene fugas, debe comunicarse con el centro de servicio técnico más cercano del fabricante en su área.
3. ¡El dispositivo solo está diseñado para instalación vertical en pared! ¡Está prohibida la instalación en suelo o techo!
4. ¡Nunca coloque el dispositivo directamente debajo de una toma de corriente!
5. El aparato debe ser ensamblado y conectado por un electricista calificado. El aparato no debe estar bajo tensión durante las actividades de instalación.
6. ¡El cable de alimentación no debe entrar en contacto con las partes calientes del aparato!
7. No utilice el aparato en habitaciones con una superficie inferior a 4 m².
8. ¡Las aberturas de entrada y salida del aparato no

deben obstruirse de ninguna manera! La distancia entre el aparato y el techo debe ser de al menos 0,2 m. La distancia desde ambos lados del aparato a la pared es de al menos 0,25 m.

IV. PASOS DE LA INSTALACIÓN - FIGURA 3

1. Escoja una buena posición horizontal, luego marque 4 puntos como dimensiones aproximadas de la posición de perforación, luego perforo con agujeros adecuados en los lugares marcados en la pared.

Advertencia: asegúrese de respetar las distancias de seguridad como se muestra en el dibujo de arriba.

2. Coloque el tubo de fijación en el orificio e instale la abrazadera en la pared con los tornillos.
3. Conecte con cuidado el aparato en la abrazadera, después de asegurarse de que el aparato esté correctamente fijado, gire el bloqueo en la abrazadera como se muestra en la figura 3.



Advertencia: antes de usar el aparato, asegúrese de que esté firmemente instalado en la pared.

Le agradecemos por elegir el toallero eléctrico Tesy TH 01 & TH 01 W B. Se trata de un producto que ofrece calefacción en invierno desde 500W o 750W dependiendo de las necesidades para conseguir un calor confortable en la habitación calentada. Con la operación y el cuidado apropiados, como se describe en estas instrucciones, el aparato le proporcionará muchos años de funcionamiento útil.

V. OPERAR EL APARATO

Panel de control (Figura 4)

Indicador	Denominación	Botón	Denominación
	Modo de espera		Botón de encendido / apagado
	Modo de calefacción		Botón de aumento
	Modo Confort		Botón de disminución
	Modo ECO		Menú Modos
	Pantalla		Ajuste de hora y día









Modo de operación:

1. Conecte el dispositivo a una toma de corriente del tipo CA 220-240V 50-60Hz, acompañado de una señal sonora. El indicador de luz se ilumina.
2. Presione el botón , para encender el toallero.
3. Para apagar el aparato, presione el botón .
4. Desenchufe el aparato cuando no esté en uso.

Configuración de la hora y el día de la semana:







- Presione el botón durante 3 segundos, para entrar en la configuración de la hora y el día de la semana
- En la pantalla aparece „ □ “. Presione y , para seleccionar día de 1-7.

1	lunes
2	martes
3	miércoles
4	jueves
5	viernes
6	sábado
7	domingo

- Presione el botón , para confirmar la configuración del día. En la pantalla aparece el símbolo  para introducir la hora.
- Presione  y , para configurar la hora actual
- Presione el botón , confirmar la configuración de la hora. En la pantalla aparece el símbolo  para introducir los minutos.
- Presione  y , para establecer el minuto actual
- Presione el botón , para confirmar todas configuraciones

 **Observación :** El reloj y el calendario se restablecerán a la configuración de fábrica si no hay alimentación al aparato.

Modo de calefacción: (Figura5)



- Presione el botón , para entrar en el menú de selección del modo de operación. El modo de calefacción seleccionado opera en un ciclo continuo como se muestra a continuación:
-  Modo Confort: Presione  y , para establecer temperatura de 5-35 oC.
-  Modo ECO: Presione  y , para establecer temperatura de 1-31 oC.

 **Observación :** Modo ECO es la temperatura configurada de Modo Confort menos 4 oC.





-  Modo anticongelación. La temperatura objetivo es 7 oC. La temperatura no se puede ajustar.
- Programas P1/P2/P3: Programa de calefacción preestablecido. (Figura 6)

 **Observación :** Si la configuración del reloj y el día no se ha completado, la primera vez que entra en la configuración del programa P1/P2/P3, debe configurar el día y el reloj por adelantado.

P1: (lunes-domingo) Programa no ajustable - Figura 6-1

00:00 – 01:00 de la mañana  Modo Confort
 01:00 – 07:00 de la mañana  Modo ECO
 07:00 de la mañana – 00:00 de la mañana  Modo Confort



P2: (lunes-viernes) Programa no ajustable - Figura 6-2

00:00 – 01:00 de la mañana  Modo Confort
 01:00 – 05:00 de la mañana  Modo ECO
 05:00 – 09:00 de la mañana  Modo Confort
 09:00 – 19:00 horas  Modo ECO
 19:00 – 00:00 de la mañana  Modo Confort



P2: (sábado-domingo) Programa no ajustable - Figura 6-3

00:00 – 01:00 h  Modo Confort
 01:00 – 08:00 h  Modo ECO
 08:00 – 11:00 h  Modo Confort
 11:00 – 13:00 h  Modo ECO
 13:00 h – 16:00 h  Modo Confort
 16:00 – 20:00 h  Modo ECO
 20:00 h – 00:00 h  Modo Confort











P3: (lunes-viernes) Programa ajustable - Figura 6-4



00:00 – 01:00 de la mañana  Modo Confort
 01:00 – 05:00 de la mañana  Modo ECO
 05:00 – 09:00 de la mañana  Modo Confort
 09:00 – 12:00 horas  Modo ECO
 12:00 – 16:00 horas  Modo Confort
 16:00:00 h – 18:00 h  Modo ECO
 18:00 h – 00:00 h  Modo Confort



P3: (sábado-domingo) Programa ajustable - Figura 6-5

00:00 – 01:00 de la mañana  Modo Confort
 01:00 – 05:00 de la mañana  Modo ECO
 05:00 de la mañana – 00:00 de la mañana  Modo Confort





Configuraciones modo P3

1. Cuando está en modo P3, presione el botón  por más de 3 segundos para entrar en las configuraciones del día.
2. La pantalla muestra , presione  y , para establecer de d1-d7 (lunes-domingo). Presione el botón , para confirmar e ingrese la configuración de tiempo
3. La pantalla muestra , presione  y , para establecer hora de (00-23). Presione el botón , para seleccionar modo de calefacción para cada hora (Modo Confort ) o Modo ECO ) o modo anticongelación (sin luz indicadora)
4. Repite la operación hasta completar el horario para cada hora y cada día.



 **Observación :** Después de configurar modo de calefacción para hora 23, presione , para volver a la configuración de día.

 **Observación :** Cuando en la pantalla aparece, , presione , para completar todas las configuraciones de programa P3.

Función de apagar el temporizador

Presione el botón  una vez. En la pantalla aparece,  y sigue parpadeando. Sigue presionando el botón . En la pantalla aparecerá 2h–4h–8h–0h en ciclo. O presione  y , para establecer temporizador de 0-9 horas.

Función de ventana abierta

Para encender la función de ventana abierta, presione simultáneamente  y . La pantalla mostrará  y, después de 3 segundos mostrará la temperatura objetivo. Cuando el aparato se calienta, la temperatura ambiente

detectada cae rápidamente por encima de los 2 grados por 2 minutos, la función de ventana abierta estará activa mientras la pantalla muestra FO y parpadea. El aparato deja de calentarse.

Presione el botón M , para salir de la función de ventana abierta. Esto lo regresará al modo de operación cuando la función de ventana abierta ha sido activada. La pantalla deja de parpadear FO . También puede esperar 60 minutos para volver automáticamente al modo de operación anterior.

Puede presionar el botón U , para entrar en modo de espera. La función de ventana abierta será desactivada cuando la unidad se encienda de nuevo.

Para desactivar la función de ventana abierta, presione simultáneamente M y E . La pantalla mostrará FF , y después de 3 segundos mostrará la temperatura establecida.

VI. PROTECCIÓN CONTRA SOBRECALENTAMIENTO

¡La protección contra sobrecalentamiento incorporada apaga automáticamente el aparato en caso de error! En este caso, el enchufe debe desconectarse de la toma de corriente. ¡Después de una breve fase de enfriamiento, el aparato está listo para ser usado nuevamente (alrededor de 10-15 minutos)! ¡Si el error se repite, póngase en contacto con un centro de servicio técnico autorizado en su localidad!

VII. LIMPIEZA

- Es obligatorio desconectar primero el aparato del interruptor y quitar el enchufe de la toma de corriente. ¡No utilice productos de limpieza abrasivos!
- Limpie la carcasa con un paño húmedo, una aspiradora o un cepillo.
- No sumerja nunca el aparato en agua, ¡peligro de muerte!
- Si no va a utilizar el aparato durante algún tiempo, debe protegerlo del exceso de polvo y contaminación guardándolo en su embalaje original.
- ¡Nunca guarde un aparato caliente en su embalaje!



Instrucciones para conservar el medio ambiente

Una vez agotada la vida útil de este producto, no lo tire a la basura doméstica, porque estos electrodomésticos contienen materiales preciosos. Para evitar posibles consecuencias negativas para el entorno y para guardar los recursos, pasa la unidad a un punto de recogida para su posterior reciclado.

CUADRO 2: REQUISITOS DE INFORMACIÓN QUE DEBEN CUMPLIR LOS APARATOS DE CALEFACCIÓN LOCAL ELÉCTRICOS

Identificador(es) del modelo: 1. TH 01 500 W 2. TH 01 750 W 3. TH 01 500 W B 4. TH 01 750 W B

Posición	Símbolo	Valor1	Valor2	Valor3	Valor4	Unidad	Posición	Unidad
Potencia calorífica							Tipo de carga de calor, únicamente para los locales aparatos de calefacción eléctricos de acumulación (seleccione uno)	
Potencia calorífica nominal	P _{nom}	0.5	0.8	0.5	0.8	kW	control manual de la carga de calor, con termostato integrado	[no]
Potencia calorífica mínima (indicativa)	P _{min}	[N/A]	[N/A]	[N/A]	[N/A]	kW	control manual de la carga de calor con respuesta para la temperatura en la habitación o en el exterior	[no]
Potencia calorífica máxima continuada	P _{max,C}	0.5	0.7	0.5	0.7	kW	control electrónico de la carga de calor con respuesta para la temperatura en la habitación o en el exterior	[no]
Consumo auxiliar de electricidad							energía calorífica emitida por ventiladores	[no]
En potencia calorífica nominal	e _{lmax}	0.000	0.000	0.000	0.000	kW	Tipo de control de potencia calorífica/de temperatura interior (seleccione uno)	
En potencia calorífica mínima	e _{lmin}	0.000	0.000	0.000	0.000	kW	potencia calorífica de un solo nivel y sin control de temperatura en la habitación	[no]
En modo de espera	e _{l SB}	0.000	0.000	0.000	0.000	kW	Dos o más niveles manuales, sin control de temperatura interior	[no]
							con termostato mecánico para control de la temperatura en la habitación	[no]
							con control electrónico de la temperatura en la habitación	[no]
							control electrónico de la temperatura en la habitación y temporizador diario	[no]
							control electrónico de la temperatura en la habitación y temporizador semanal	[sí]
							Otras opciones de control (es posible seleccionar más de una)	
							control de la temperatura en la habitación con detección de presencia de un ser humano	[no]
							control de la temperatura en la habitación con detección de ventana abierta	[sí]
							con opción de control remoto	[no]
							con control de puesta en marcha adaptable	[no]
							con limitación de tiempo de funcionamiento	[no]
							con sensor en forma de hemisferio negro	[no]
Información del contacto:							TESY Ltd 48 Madara Blvd, Shumen, 9700, Bulgaria	

Valor 1 - TH 01 500 W /220-240V~ 50-60Hz

Valor 2 - TH 01 750 W /220-240V~ 50-60Hz

Valor 3 - TH 01 500 W B /220-240V~ 50-60Hz

Valor 4 - TH 01 750 W B /220-240V~ 50-60Hz

I. PRECAUÇÕES IMPORTANTES:



CUIDADO:

● Antes de começar a utilizar este aparelho, leia com atenção as instruções e guarde-as para consulta futura. No caso de alteração do proprietário, as instruções de utilização são entregues junto do aparelho.

● **CUIDADO:** Crianças menores de 3 anos devem estar longe do aparelho, caso não sejam vigiadas por um adulto.

● Crianças de idade entre os 3 anos até aos 8 anos podem só utilizar a tecla Ligar/Desligar do aparelho no caso de aparelho já instalado e pronto para funcionar normalmente e caso sejam vigiadas por um adulto, saibam as instruções de segurança e compreendam os riscos. Crianças de idade entre os 3 anos até aos 8 anos não devem ligar o aparelho à tomada de corrente, configurar o aparelho, limpá-lo ou executar qualquer manutenção.

● Este aparelho pode ser usado por determinados grupos de pessoas, incluindo crianças maiores de 8 anos e pessoas com capacidades físicas, sensoriais e mentais reduzidas, pessoas pouco experimentadas ou com poucos conhecimentos, exceto quando supervisionadas ou tenham recebido instruções quanto à utilização do aparelho em segurança e compreendem os perigos. As crianças não devem brincar com o aparelho. A limpeza e a manutenção não devem ser efetuadas por pessoas não vigiadas.

● **CUIDADO:** Algumas partes da unidade podem ficar muito quentes e causar queimaduras. Nunca deixe crianças e pessoas vulneráveis sem vigilância.

● Nunca coloque o aparelho diretamente abaixo da caixa da tomada!

● Se o cabo de alimentação estiver danificado, deve ser substituído pelo fabricante, seu agente de serviço ou pessoas igualmente qualificadas para evitar perigos.

● Antes de ligar o termoventilador, certifique-se de que a voltagem indicada na placa do aparelho corresponde à voltagem da rede elétrica em casa (no escritório). O aparelho deve ser utilizado somente na voltagem indicada na placa do aparelho.

● Toalheiro elétrico Tesy TH 01. deve ser instalado de acordo com a prática comercial comum e em conformidade com a legislação local (as diretivas de eletricidade da CE e os regulamentos referentes às montagens especiais ou locais tais como casas de banho ou cabines de duche HD60364-7-701 (IEC 60364-7-701)).

● O aquecedor é classificado como classe II e possui proteção contra água IP24. Por isso deve ser montado na zona 2 (volume 2). Isso evita o alcance do painel de controlo (interruptor e termostato) do toalheiro elétrico por uma pessoa que esteja a tomar duche ou na banheira. A distância mínima admissível entre o aparelho e uma fonte de água não deve ser inferior a 1 metro! O aparelho deve ser montado apenas na parede!

● Este aparelho deve ser utilizado somente para o fim a que se destina e para o qual foi concebido, i.e. aquecer compartimentos de habitação. Qualquer uso diferente será considerado incorreto e por conseguinte perigoso.

O fabricante não assume responsabilidade por danos decorrentes de uso impróprio e insensato. A negligência das informações de segurança torna inválida a garantia do aparelho!

● Quando sair de casa, não deixe o aparelho ligado: certifique-se de que a chave está em posição desligada e o termostato está em posição mínima. Sempre desligue o aparelho da tomada.

● Mantenha objetos inflamáveis como móveis, almofadas, roupa de cama, papéis, roupas, cortinas, etc. a uma distância mínima de 100 cm do toalheiro.

● Não utilize o aparelho em zonas onde são utilizadas ou armazenadas substâncias inflamáveis. Não utilize o aparelho em zonas com atmosferas inflamáveis (por exemplo: em proximidade de gases ou aerossóis inflamáveis), porque existe um grande risco de explosão ou incêndio!

● O aparelho não é apropriado a ser utilizado em compartimento onde se criam animais, sendo o mesmo destinado somente para uso doméstico!

● Nunca toque no aparelho de mãos molhadas ou húmidas – existe perigo de morte!

● A tomada deve ser acessível a todo o momento para que a ficha fêmea seja tirada o mais rápido possível em caso de emergência!

● Nunca puxe o cabo de alimentação ou o próprio aparelho ao desliga-lo da rede.

● Preste atenção! A saída de ar fica quente durante o funcionamento (acima de 80°C).

● A instalação elétrica à qual o aparelho fica ligado deve ser munida de interruptor automático em que a distância entre as tomadas enquanto ele estiver desligado deve ser pelo menos de 3 mm.

● É proibida a ligação à terra! Depois de desembalar o aparelho e antes de começar a utilizá-lo certifique-se de que todas as partes mecânicas e todos os acessórios estão em estado bom. Caso tenha dúvidas, não utilize o aparelho e contate um técnico de eletricidade habilitado.

● Se o aparelho não estiver a funcionar como deve ser, desligue-o e não o repare. Se precisar de reparação, entre em contato com o Centro de Assistência Técnica para suporte pós-venda. Nesse centro a peça defeituosa será substituída por outra peça original. O desrespeito desta condição compromete a segurança do aparelho.

● Se decidir deixar de utilizar este tipo de aparelho, recomendamos que o torne inutilizável cortando o fio depois de ter desligado o aparelho da rede. Recomendamos igualmente que tome as medidas de precaução necessárias para não permitir que as crianças especialmente brinquem com o dispositivo (aparelho) amortizado.

● Nunca deixe o aparelho desnecessariamente ligado. Desligue o aparelho da rede de alimentação quando tencionar não utilizar o aparelho durante muito tempo.

● Para evitar um sobreaquecimento perigoso do cabo de alimentação, recomendamos que solte completamente o cabo de alimentação.

● **Atenção:** Nunca utilize este aparelho com programador, contador ou outro aparelho que o liga automaticamente porque se o aparelho estiver coberto ou incorretamente colocado, existe um risco de incêndio.

● Coloque o cabo de alimentação de forma a não

incomodar e obstruir a passagem de pessoas e não ser pisado! Utilize somente extensões aprovadas e apropriadas para o aparelho, i.e. munidas da marca de conformidade!

- O cabo de alimentação não deve entrar em contacto com as partes quentes do aparelho!
- Não desloque o aparelho puxando-o pelo cabo bem como não utilize o cabo para o transporte de objetos!
- Não enrole o cabo a volta do aparelho! Não utilize o aparelho com cabo enrolado – isto é particularmente importante na utilização de um tambor para enrolo do cabo!
- Não dobre o cabo, não o arraste por cantos agudos e não o coloque por cima de placas quentes ou fogo aberto!
- Para que não haja qualquer risco para as crianças muito novas, este aparelho deve ser instalado de forma que o raio de aquecimento mais inferior fique a pelo menos 600 mm por cima do chão.



Nota: Este aparelho destina-se somente para secagem de materiais têxteis lavadas com água.

II. EMBALAGEM FIG. 1

- Depois de desembalar o aparelho, verifique se não houve danos durante o transporte e se todos os seus elementos estão incluídos na embalagem! No caso de danos ou entrega incompleta, entre em contacto com seu revendedor autorizado!
- Não elimine a caixa original! Ela pode ser usada para fins de armazenamento e transporte para evitar danos durante o transporte!
- A eliminação dos materiais de embalagem deve ser feita de maneira apropriada! As crianças devem ser impedidas de brincar com os sacos de polietileno!

III. MONTAGEM NA PAREDE (FIG. 2)

1. Certifique-se de que as paredes do local de instalação não tenham fios, tubos, etc., para garantir que o aparelho possa ser montado com segurança na parede.
2. **ATENÇÃO !** Para evitar danos ao usuário e (ou) a terceiros em caso de mau funcionamento do sistema, é necessário instalar o aparelho em ambientes com impermeabilização do piso e (ou) escoamento no esgoto. Em hipótese alguma coloque objetos que não sejam à prova d'água sob o aparelho. Se o dispositivo tiver derrames, entre em contacto com o centro de serviço mais próximo do fabricante na sua área.
3. O aparelho destina-se apenas à montagem vertical na parede! A montagem no chão ou no teto é proibida!
4. Nunca posicione o aparelho logo abaixo de uma tomada!
5. O aparelho deve ser montado e conectado por um electricista qualificado. O aparelho não deve estar sob tensão durante os trabalhos de instalação.
6. O cabo de alimentação não deve estar em contacto com partes quentes do aparelho!
7. Não use o aparelho em divisões com superfície de menos de 4 m².
8. As aberturas de entrada e saída do aparelho não devem ser bloqueadas! A distância entre o aparelho e o

teto é de pelo menos 0,2m. A distância em ambos os lados do aparelho à parede é de pelo menos 0,25 m.

IV. PASSOS DA MONTAGEM (FIG. 3)

1. Escolha uma boa posição horizontal e marque 4 pontos como dimensões sugestivas na posição de perfuração, em seguida, faça furos adequados nos locais marcados na parede.

Aviso: *Certifique-se de manter as distâncias de segurança conforme mostrado no desenho acima.*

2. Encaixe o tubo de fixação no furo e encaixe o suporte na parede com parafusos.
3. Pendure a unidade no suporte com cuidado, depois de garantir que a unidade esteja bem fixada, gire a trava no suporte conforme mostrado na figura 3.



Aviso: *Antes de usar o aquecedor, certifique-se de que ele esteja bem preso à parede.*

Agradecemos por escolher o Toalheiro elétrico Tesy TH 01 & TH 01 W B. Este é um produto que fornece aquecimento no inverno a 500W ou 750W dependendo das necessidades de atingir temperatura confortável na divisão aquecida. Se for corretamente operado e mantido de acordo com estas instruções, o aparelho proporcionar-lhe-á muitos anos de operação útil.

V. OPERAÇÃO

Panel de controlo (Fig. 4)

Indicador	Nome	Botão	Nome
	Modo de espera		Botão ON/OFF
	Modo de aquecimento		Botão aumentar
	Modo Conforto		Botão diminuir
	Modo Eco		Seleção de modo
	Tela		Configuração de hora e dia









Modo de operação:

1. Ligue o aparelho a uma tomada do tipo AC 220-240V 50-60Hz acompanhada de um sinal sonoro. O indicador luminoso acende
2. Pressione o botão para ligar o toalheiro.
3. Para desligar o aparelho, pressione o botão .
4. Desconecte o aparelho quando não estiver em uso.

CONFIGURAÇÃO DA HORA E DO DIA DA SEMANA:

- Pressione o botão por 3 segundos para entrar na configuração do relógio e do dia da semana.
- A tela exibe "d.". Pressione e para selecionar o dia de 1 a 7.







1	Segunda-feira
2	Terça-feira
3	Quarta-feira
4	Quinta-feira
5	Sexta-feira
6	Sábado
7	Domingo

- Pressione o botão  para confirmar a configuração do dia. A tela exibe o símbolo  para a configuração das horas.
- Pressione  e  para definir a hora atual.
- Pressione o botão  para confirmar a configuração da hora. A tela exibe o símbolo  para a configuração dos minutos.
- Pressione  e  para definir o minuto atual.
- Pressione o botão  para confirmar todas as configurações



Observação: O relógio e o calendário serão redefinidos para as suas configurações padrão se o fornecimento de energia for cortado.

Modo de aquecimento (Fig. 5)

- Pressione o botão  para entrar no menu de seleção de modo. O modo de aquecimento escolhido funciona em um ciclo contínuo conforme mostrado abaixo:
-  Modo Conforto: Pressione  e  para definir a temperatura de 5-35°C.
-  Modo ECO: Pressione  e  para definir a temperatura de 1-31°C.





Observação: O Modo ECO tem a mesma temperatura de configuração do Modo Conforto menos 4°C.

-  Modo Anti-gelo. A temperatura alvo é 7° C. A temperatura não pode ser ajustada.
- Programas P1/P2/P3: Programa de aquecimento predefinido. (Fig. 6)



Observação: Se a configuração do relógio e do dia não estiver concluída, na primeira vez que entrar na configuração do programa P1/P2/P3, deverá configurar o dia e o relógio com antecedência.

P1 : (segunda a domingo) Programa não ajustável - Figura 6-1

00h00 – 01h00  Modo Conforto
 01h00 – 07h00  Modo ECO
 07h00 – 00h00  Modo Conforto

P2:(segunda a sexta) Programa não ajustável - Figura 6-2

00h00 – 01h00  Modo Conforto
 01h00 – 05h00  Modo ECO
 05h00 – 09h00  Modo Conforto
 09h00 – 19h00  Modo ECO
 19h00 – 00h00  Modo Conforto



P2:(Sábado-Domingo) Programa não ajustável - Figura 6-3

00h00 – 01h00  Modo Conforto
 01h00 – 08h00  Modo ECO
 08h00 – 11h00  Modo Conforto
 11h00 – 13h00  Modo ECO
 13h00 – 16h00  Modo Conforto
 16h00 – 20h00  Modo ECO
 20h00 – 00h00  Modo Conforto











P3:(segunda a sexta) Programa ajustável - Figura 6-4

00h00 – 01h00  Modo Conforto
 01h00 – 05h00  Modo ECO
 05h00 – 09h00  Modo Conforto
 09h00 – 12h00  Modo ECO
 12h00 – 16h00  Modo Conforto
 16h00 – 18h00  Modo ECO
 18h00 – 00h00  Modo Conforto

P3:(sábado-domingo) Programa ajustável - Figura 6-5

00h00 – 01h00  Modo Conforto
 01h00 – 05h00  Modo ECO
 05h00 – 00h00  Modo Conforto



Configuração de Modo P3

1. Quando está no modo P3, pressione o botão  por 3 segundos para entrar na configuração do dia.
2. A tela exibe  , pressione  e  para definir de (segunda a domingo). Pressione o botão  para confirmar e inserir a configuração da hora.
3. A tela exibe  , pressione  e  para definir o tempo de (00-23). Pressione o botão  para escolher o modo de aquecimento para cada hora modo Conforto() ou modo ECO () ou modo Anti-gelo (sem indicador luminoso)
4. Repita a operação até completar a programação de cada hora e de cada dia.









Observação: Depois de definir o modo de aquecimento para 23 horas, pressione  para voltar ao ajuste do dia.





Observação: Quando na tela for exibido  , pressione  para concluir todas as configurações do programa P3.

Função de desligamento – timer

Pressione o botão  uma vez. A tela exibe “” e continua piscando . Continue pressionando . A tela exibirá 2 h – 4 h – 8 h -0 h em ciclo. Ou pressione  e  para definir o timer de 0 a 9 horas.

Função Janela Aberta

Para ativar a função de janela aberta, pressione simultaneamente  e . A tela exibirá , e após 3 segundos a tela exibirá a temperatura alvo. Quando o aparelho se está a aquecer, a temperatura ambiente

detectada cai rapidamente mais de 2 graus em 2 minutos, a função de janela aberta será ativada, enquanto a tela exibir $\text{F}\square$ e piscar. O aparelho pára de aquecer.

Pressione o botão M para sair da função de janela aberta. Isso o levará de volta ao modo de funcionamento quando a função de janela aberta foi ativada. A tela pára de piscar $\text{F}\square$. Também poderá aguardar 60 minutos para voltar automaticamente ao modo de peração anterior.

Pode pressionar U para entrar no modo de espera. A função janela aberta será desativada quando o aparelho for ligado novamente.

Para desativar a função de janela aberta, pressione simultaneamente M e \ominus . A tela exibirá FF , e após 3 segundos a tela exibirá a temperatura definida.

VI. PROTEÇÃO CONTRA SUPERAQUECIMENTO

A proteção contra superaquecimento integrada desliga automaticamente o aparelho em caso de erro! Nessa situação, o plugue deve ser desconectado da rede elétrica. Após um curto período de resfriamento, o aparelho está pronto para operação (em cerca de 10-15 minutos)! Se esse erro se repetir – consulte uma oficina de serviço autorizada na sua localidade!

VII. LIMPEZA

- Deve primeiro desligar o aparelho e retirar a ficha da tomada. Não use detergentes abrasivos!
- Limpe o corpo com pano húmido, aspirador de pó ou escova.
- Nunca mergulhe o aparelho em água – existe perigo de vida!
- Se o aparelho não for usado por um determinado período de tempo, ele deve ser protegido contra sujeira e poeira excessiva, colocando-o na sua embalagem original.
- Nunca coloque o aparelho quente na embalagem!



Indicações para proteção do meio ambiente

Os eletrodomésticos velhos contêm materiais valiosos e por isso não devem ser tratados como resíduos urbanos! Pedimos a sua colaboração para contribuir ativamente na proteção dos recursos e do meio ambiente, entregando o aparelho nos postos especializados para reciclagem (se houver tais).

QUADRO 2: REQUISITOS DE INFORMAÇÃO PARA AQUECEDORES DE AMBIENTE LOCAL ELÉTRICOS

Identificador(es) de modelo: 1. TH 01 500 W 2. TH 01 750 W 3. TH 01 500 W B 4. TH 01 750 W B

Posição	Símbolo	Valor 1.	Valor 2.	Valor 3.	Valor 4.	Medida	Posição	Medida
Potência de calor							Tipo de carga de calor apenas para aquecedores de ambiente local de armazenamento elétrico (selecione um)	
Potência de calor nominal	P _{nom}	0.5	0.8	0.5	0.8	kW	Controlo manual de carga de calor com termostato integrado	[não]
Potência de calor mínima (indicativa)	P _{min}	[N/A]	[N/A]	[N/A]	[N/A]	kW	Controlo manual de carga de calor com feedback de temperatura ambiente e/ou externa	[não]
Potência de calor contínua máxima	P _{max,C}	0.5	0.7	0.5	0.7	kW	Controlo eletrónico de carga de calor com feedback de temperatura ambiente e/ou externa	[não]
Consumo de eletricidade auxiliar							Energia de calor transmitida por ventilação	[não]
Com potência de calor nominal	el _{max}	0.000	0.000	0.000	0.000	kW	Tipo de carga de calor/ regulação da temperatura na divisão (selecione um)	
Com potência de calor mínima	el _{min}	0.000	0.000	0.000	0.000	kW	Uma posição de potência de calor e sem regulação da temperatura na divisão	[não]
Em modo de espera	el SB	0.000	0.000	0.000	0.000	kW	Duas ou mais posições manuais, sem regulação da temperatura na divisão	[não]
							Com termostato mecânico para o controlo da temperatura na divisão	[não]
							Com regulador electrónico da temperatura na divisão	[não]
							Regulador electrónico da temperatura na divisão e timer diurno-noturno.	[não]
							Regulador electrónico da temperatura na divisão e timer semanal	[sim]
							Outras opções de controlo (múltiplas seleções possíveis)	
							Regulação da temperatura na divisão com detecção de presença humana	[não]
							Regulação da temperatura na divisão com detecção de janela aberta	[sim]
							Com opção de controlo remoto	[não]
							Com controlo adaptável para iniciar a operação	[não]
							Com limitação do horário de operação	[não]
							Com sensor na forma de semiesfera preta	[não]
Elementos de contacto:							TESY Ltd 48 Madara Blvd, Shumen, 9700, Bulgaria	

Valor 1 - TH 01 500 W/220-240V~ 50-60Hz

Valor 2 - TH 01 750 W/220-240V~ 50-60Hz

Valor 3 - TH 01 500 W B /220-240V~ 50-60Hz

Valor 4 - TH 01 750 W B /220-240V~ 50-60Hz

I. ВАЖНЫЕ ПРЕДОХРАНИТЕЛЬНЫЕ МЕРЫ:



ВНИМАНИЕ!

● Прочитайте внимательно настоящие инструкции прежде чем использовать этот отопительный прибор и сохраняйте эти указания для будущего пользования. При изменении владельца, эту инструкцию надо передать вместе с прибором!

● **ВНИМАНИЕ:** Детей меньше 3-х лет надо держать на расстоянии, если они не находятся под непрерывным наблюдением.

● Дети с 3-х до 8-ми лет могут пользоваться только кнопку вкл./выкл. прибора, при условии, что прибор установлен и готов к нормальной работе и их наблюдали и инструктировали относительно его использования безопасным способом и они понимают, что это может быть опасным. Детям с 3-х до 8-ми лет нельзя подключать прибор в розетку, настраивать, чистить или выполнять потребительскую поддержку.

● Этот прибор можно пользоваться детьми старше 8 лет и лицами ограниченными физическими, сенсорными и умственными способностями, или у которых нет достаточного опыта и познания, если их не наблюдают или не инструктировали относительно безопасного использования прибора и они понимают опасность. Детям нельзя играть с прибором. Очистка и абонентское обслуживание нельзя быть сделано детьми без наблюдения.

● **ВНИМАНИЕ:** Некоторые части этого прибора могут стать очень горячими и могут привести к ожогам. Там, где присутствуют дети и уязвимые люди, должно быть удалено особое внимание.

● Прибор нельзя ставить непосредственно под розеткой!

● Если шнур питания поврежден, он должен быть заменен производителем, его агентом по обслуживанию или лицами с аналогичной квалификацией, чтобы избежать опасности.

● Прежде чем подключите вентиляционную печь, проверьте указанное на табличке напряжение соответствует или нет на напряжение электрической сети в доме (офисе). Прибор предназначен только для напряжения указанного на заводской табличке.

● Электрической батареи для ванной ТН01 должна быть установлена сообразно нормальной торговой практики и в согласии с законодательством соответственной страны (директивы для электричества ЕО и требования за специальные установки или места включающие ванны, или душ HD60364-7-701(IEC 60364-7-701)).

● Прибор относится к классу II и имеет защиту от брызг IP24. В связи с этим он должен быть установлен в зоне 2 (volume2), чтобы исключить возможность доступа к панели управления (выключателю и термостату) электробатареи человеком, находящимся в душе или ванне. Минимальное расстояние от прибора до источника воды должно быть не менее 1 метра. Прибор должен быть закреплен на стене!

● Этот прибор должен пользоваться только по своему назначению, т.е. отапливать бытовые помещения. Любое другое употребление надо считать неправильным

и следовательно опасным. Производитель не несет ответственность за ущербы, причиненные в результате неправильного и необоснованного использования. Несоблюдение информации безопасности приведет к потере гарантии прибора!

● Не уходите из дома, пока прибор включен: убедитесь, что выключатель в положении OFF(0) (отключено), а терморегулятор - в минимальной позиции. Всегда вынимайте вилку из розетки, когда не собираетесь использовать прибор в течение некоторого времени.

● Храните легковоспламеняющиеся предметы, такие как мебель, подушки, постельное белье, бумага, одежда, шторы и т. д. на расстоянии не менее 100 см от электробатареи.

● Не используйте прибор в зонах, где используются или сохраняются легковоспламеняющиеся вещества. Не используйте прибор в зонах легковоспламеняющихся атмосфер (например: вблизи воспламеняющихся газов и аэрозолей) – существует очень большая опасность от взрыва и пожара!

● Прибор не подходит для выращивания животных, и тот же предназначен только для домашнего использования!

● Никогда не трогайте прибор мокрыми руками – существует опасность для жизни!

● Контакт должен быть доступен в любое время, так что вилку возможно бы освободить, если это необходимо, как можно быстрее!

● Никогда не тяните за сетевой шнур или сам прибор при выключении из сети.

● Обратите внимание! Выход воздуха нагревается во время работы (больше 80°C).

● Электрическая инсталляция к которой связываем прибор, должна быть оснащена автоматическим предохранителем, а расстояние между контактами в выключенном состоянии должно быть не менее 3 мм.

● Запрещается заземление! После распаковки и перед использованием, проверьте в хорошем состоянии ли находятся механические части и все их приспособления. Если у вас есть сомнения, не используйте прибор и посоветуйтесь с квалифицированным электриком.

● Если прибор поврежден или функционирует неправильно, остановите и не ремонтируйте его. Для любого ремонта обратитесь за содействием к Сервисному Центру послепродажного обслуживания. Только там могут заменить дефектные части с оригинальными запасными. Несоблюдение этого условия может компрометировать безопасность прибора.

● Если решите переустановить использование прибора этого типа, рекомендуется сделать его неиспользуемым, прерывая шнур, после того, как выключили его из сети. Рекомендуется еще обезопасить, все, связанное с прибором, особенно для детей, которые могли быть использовать амортизированное устройство (прибор) для игры.

● Никогда не оставляйте прибор ненужно включен. Отключите его от сети, когда не будете пользоваться его долгое время.

● Чтобы избежать опасного перегрева шнура питания, рекомендуется в полной мере развить его!

● **Внимание:** Не используйте этот прибор с программатором, счетчиком или другим устройством, которое автоматически включает его, так как если устройство накрыто или неправильно поставлено, существует опасность от пожара.

● Поставьте шнур питания, так что не мешал бы на движение людей и чтобы не наступали на него! Используйте только утвержденные удлинители, которые подходят для устройства, т. е. имеют знак соответствия!

● Шнур питания нельзя прикасаться к горячим частям прибора!

● Никогда не перемещайте прибор, дергая за шнур и не используйте шнур для переноски предметов!

● Не наматывайте шнур вокруг прибора! Не используйте прибор обмотанным шнуром – это особенно относится к использованию барабана для намотки кабеля!

● Не перегибайте кабель и не тяните его через острые края, не надо ставить его на горячей плите или на открытом огне!

● Во избежании опасности для маленьких детей, этот прибор надо монтировать так, что самая нижняя отапливаемая рельса была бы не меньше 600 мм над полом.



Примечание: Этот прибор предназначен только для сушки текстиля вымытого в воде.

II. УПАКОВКА - РИС. 1

● После распаковки прибора убедитесь, что он не был поврежден при транспортировке и полностью укомплектован! В случае повреждения или неполной поставки обратитесь к Вашему уполномоченному продавцу!

● Не выбрасывайте оригинальную коробку! Ее можно использовать для хранения и транспортировки, чтобы избежать повреждений при транспортировке!

● Упаковочный материал необходимо утилизировать надлежащим образом! Не позволяйте детям играть с полиэтиленовыми пакетами!

III. УСТАНОВКА НА СТЕНЕ - РИС. 2

1. Пожалуйста, убедитесь, что на стенах места установки прибора нет проводов, труб и т. д., чтобы обеспечить безопасную установку прибора на стене.

2. **ВНИМАНИЕ!** Во избежание причинения вреда пользователю и (или) третьим лицам в случае неисправности в системе необходимо устанавливать прибор в помещениях с гидроизоляцией пола и (или) сливом в канализацию. Ни при каких обстоятельствах не кладите под прибор предметы, не являющиеся водонепроницаемыми. Если прибор протекает, Вам следует обратиться в ближайший сервисный центр производителя в Вашем регионе.

3. Прибор предназначен только для вертикального настенного монтажа! Установка на пол или потолок запрещена!

4. Никогда не ставьте прибор прямо под розетку!

5. Прибор должен быть собран и подключен квалифицированным электриком. Прибор не должен

находиться под напряжением во время монтажных работ.

6. Шнур питания не должен соприкасаться с горячими частями прибора!

7. Не используйте прибор в помещениях площадью менее 4м².

8. Ни в коем случае нельзя загораживать входное и выходное отверстия прибора! Расстояние между прибором и потолком должно быть не менее 0,2 м. Расстояние от обеих сторон устройства до стены - не менее 0,25 м.

IV. ЭТАПЫ УСТАНОВКИ - РИС. 3

1. Выберите хорошее горизонтальное положение, затем отметьте 4 точки в качестве приблизительных размеров места для сверления, затем просверлите подходящие отверстия в отмеченных местах в стене.



Предупреждение: Обязательно соблюдайте безопасные расстояния, как показано на чертеже выше.

2. Вставьте монтажную трубку в отверстие и закрепите кронштейн на стене с помощью винтов.

3. Аккуратно прикрутите прибор к кронштейну, убедившись, что прибор правильно закреплен, проверните замок в кронштейне, как показано на рисунке 3.



Предупреждение: Перед использованием прибора убедитесь, что он надежно закреплен на стене.

Благодарим Вас за выбор полотенцесушитель электрический Tesy TH 01 & TH 01 W B. Это продукт, который предлагает обогрев зимой в вариантах 500W или 750W в зависимости от потребностей для достижения комфортного тепла в отапливаемом помещении. При правильной эксплуатации и уходе, как описано в данной инструкции, прибор прослужит Вам долгие годы.

V. РАБОТА С ПРИБОРОМ

Панель управления (Рис. 4)

Индикатор	Наименование	Кнопка	Наименование
	Режим готовности		ON/OFF кнопка
	Режим обогрева		Кнопка увеличения
	Режим Комфорт		Кнопка уменьшения
	ЕСО-режим		Меню режимы
	Дисплей		Настройка времени и дня

Способ работы:

1. Включите прибор в розетку типа AC 220-240V 50-60Hz, в сопровождении звукового сигнала. Световой индикатор загорится.

2. Нажмите кнопку , чтобы включить батарею.

3. Чтобы выключить прибор, нажмите кнопку .



4. Отключайте прибор от сети, когда он не используется..

 **Примечание:** Режим ECO – это заданная температура Режимы Комфорт минус 4 оС.

Настройка времени и дня недели:



- Нажимайте кнопку  в течение 3 секунд, чтобы войти в настройку времени и дня недели.
- На экране отображается „ d^1 “. Нажмите \oplus и \ominus , чтобы выбрать день от 1 до 7.

1	понедельник
2	вторник
3	среда
4	четверг
5	пятница
6	суббота
7	воскресенье

- Нажмите кнопку , чтобы подтвердить настройку дня. На дисплее появится символ Π ввода часа.
- Нажмите \oplus и \ominus , чтобы настроить текущий час.
- Нажмите кнопку , чтобы подтвердить настройку времени. На дисплее появится символ Π ввода минут.
- Нажмите \oplus и \ominus , чтобы настроить текущую минуту.
- Нажмите кнопку , чтобы подтвердить все настройки.

 **Примечание.** Часы и календарь будут сброшены на заводские настройки, если прибор обесточен.

Режим отопления: (Рис. 5)

- Нажмите кнопку  за для входа в меню выбора режима работы. Выбранный режим обогрева работает в непрерывном цикле, как показано ниже:
-  Комфортный режим: Нажмите \oplus и \ominus для установки температуры от 5 до 35 оС.
-  ECO-режим: Нажмите \oplus и \ominus для установки температуры от 1 до 31 оС.

 **Примечание:** Режим ECO – это заданная температура Режимы Комфорт минус 4 оС.

-  Режим защиты от замерзания. Целевая температура составляет 7 оС. Температура не может быть отрегулирована.

- Программы P1/P2/P3: Предварительно установленные программы обогрева. (Рис. 6)

 **Примечание.** Если установка времени и дня недели не завершена, при первом входе в настройку программы P1/P2/P3 необходимо заранее установить день и время.

Изображение ниже (рис. 1-5) предназначено только для иллюстрации и не отображается на LED-дисплее.

P1: (понедельник-воскресенье) Нерегулируемая программа – Рисунок 6-1

00:00 – 01:00 утра  комфортный режим

01:00 – 07:00 утра  ECO-режим

07:00 утра – 00:00 утра  комфортный режим.

P2: (понедельник-пятница) Нерегулируемая программа – Рисунок 6-2

00:00 – 01:00 утра  комфортный режим

01:00 – 05:00 утра  ECO-режим

05:00 – 09:00 утра  комфортный режим

09:00 – 19:00 часов  ECO-режим

19:00 – 00:00 утра  комфортный режим

P2: (суббота-воскресенье) Нерегулируемая программа – Рисунок 6-3

00:00 – 01:00  комфортный режим

01:00 – 08:00  ECO-режим

08:00 – 11:00  комфортный режим

11:00 – 13:00  ECO-режим

13:00 ч. – 16:00 ч.  комфортный режим

16:00 – 20:00 ч.  ECO-режим

20:00 ч. – 00:00 ч.  комфортный режим.

P3: (понедельник-пятница) Регулируемая программа – Рисунок 6-4

00:00 – 01:00 утра  комфортный режим

01:00 – 05:00 утра  ECO-режим

05:00 – 09:00 утра  комфортный режим

09:00 – 12:00 часов  ECO-режим

12:00 – 16:00 часов  комфортный режим

16: 00:00 ч. – 18:00 ч.  EC-режим

18:00 ч. – 00:00 ч.  комфортный режим.





P3: (суббота-воскресенье) Регулируемая программа – Рисунок 6-5

00:00 – 01:00 утра  комфортный режим

01:00 – 05:00 утра  ECO-режим



05:00 утра – 00:00 утра  комфортный режим

Настройки режима P3

1. Находясь в режиме P3, нажимайте кнопку  в течение более 3 секунд, чтобы войти в настройки дня.
2. На экране появится d^1 , нажмите \oplus и \ominus , чтобы установить из d^1 - d^7 (понедельник-воскресенье). Нажмите кнопку , чтобы подтвердить и ввести настройку времени.
3. На экране появится Π , нажмите \oplus и \ominus , чтобы установить время из (00-23). Нажмите кнопку , чтобы выбрать режим отопления для каждого часа (режим Комфорт () или режим ECO () или режим защиты от замерзания (без светового индикатора))
4. Повторяйте операцию, пока не заполните расписание для каждого часа и каждого дня.





 **Примечание.** После установки режима обогрева на 23 часа нажмите \oplus , чтобы вернуться к настройке дня.







Примечание. Когда на экране появится , нажмите  для завершения всех настроек программы P3.



для сохранения окружающей среды и нужно передать его в организованных пунктах (если есть такие).

Функция выключения таймера



Нажмите однократно кнопку . На экране отображается „P“ и продолжает мигать. Продолжайте нажимать кнопку . На экране отобразится 2h–4h–8h–0h в цикле. Или нажмите  и , чтобы установить таймер от 0 до 9 часов.

Функция открытого окна

Чтобы включить функцию открытия окна, одновременно нажмите  и . На экране отобразится , а через 3 секунды отобразится целевая температура. Когда прибор нагревается, показания комнатной температуры быстро падают более 2 градусов за 2 минуты, функция открытого окна будет активна, пока экран показывает  и мигает. Прибор прекращает нагрев.

Нажмите кнопку , чтобы выйти из функции открытого окна. Это вернет Вас в рабочий режим, когда функция открытых окон была включена. Экран перестает мигать . Вы также можете подождать 60 минут, чтобы автоматически вернуться в предыдущий режим работы.

Вы можете нажать кнопку , чтобы войти в режим готовности. Функция открытого окна будет отключена при повторном включении прибора.

Чтобы отключить функцию открытия окна, одновременно нажмите  и . На экране отобразится , а через 3 секунды отобразится установленная температура.

VI. ЗАЩИТА ОТ ПЕРЕГРЕВА

Встроенная защита от перегрева автоматически выключает прибор в случае ошибки! В этом случае вилку необходимо вынуть из розетки. После короткой фазы охлаждения прибор снова готово к использованию (около 10-15 минут)! Если ошибка повторяется – обратитесь в авторизованный сервисный центр в вашем населенном пункте!

VII. ОЧИСТКА

- Обязательно сначала выключите прибор и отсоедините шнур питания от розетки в стене. Не используйте абразивные чистящие средства!
- Очищайте корпус прибора влажной тканью, пылесосом или щеткой.
- Ни в коем случае не погружайте прибор в воду – существует опасность для жизни!
- Если прибор не будет использоваться какое-то время, его следует защитить от пыли и грязи, храня в оригинальной упаковке.
- Никогда не кладите горячий прибор в упаковку!



Инструкции по защите окружающей среде

Старые электроприборы содержат ценные материалы и поэтому нельзя выбрасывать их вместе с бытовыми отходами! Мы просим вас содействовать своим активным вкладом

ТАБЛИЦА 2: ИНФОРМАЦИОННЫЕ ТРЕБОВАНИЯ ДЛЯ ИСТОЧНИКОВ ТЕПЛА МЕСТНОГО ОТОПЛЕНИЯ/

Идентификатор(ы) модели: 1. TH 01 500 W 2. TH 01 750 W 3. TH 01 500 W B 4. TH 01 750 W B

Положение	Символ	Значение 1.	Значение 2.	Значение 3.	Значение 4.	Единица измерения	Положение	Единица измерения
Тепловая мощность							Тип теплосчетчика только для электрических аккумулирующих локальных источников тепла (выберите один)	
Номинальная тепловая мощность	P _{nom}	0.5	0.8	0.5	0.8	kW	Ручной регулятор теплосчетчика со встроенным термостатом	[нет]
Минимальная тепловая мощность (индикативная)	P _{min}	[N/A]	[N/A]	[N/A]	[N/A]	kW	Ручной регулятор теплосчетчика с обратной связью по внутренней и/или наружной температуре	[нет]
Максимальная непрерывная тепловая мощность	P _{max,C}	0.5	0.7	0.5	0.7	kW	Электронный регулятор теплосчетчика с обратной связью по внутренней и/или наружной температуре	[нет]
Вспомогательное потребление электроэнергии							Тепловая энергия, выделяемая при обдувании	[нет]
При номинальной тепловой мощности	e _{lmax}	0.000	0.000	0.000	0.000	kW	Тип тепловой мощности/регулирования температуры в помещении (выберите один)	
При минимальной тепловой мощности	e _{lmin}	0.000	0.000	0.000	0.000	kW	Одна степень тепловой мощности и без регулирования температуры в помещении	[нет]
В режиме готовности	e _{lSB}	0.000	0.000	0.000	0.000	kW	Две или более ручные степени, без регулирования температуры в помещении	[нет]
							С механическим термостатом для регулирования температуры в помещении	[нет]
							С электронной регулировкой температуры в помещении	[нет]
							Электронный регулятор температуры в помещении и круглосуточный таймер	[нет]
							Электронный регулятор температуры в помещении и еженедельный таймер	[да]
							Другие варианты регулирования (возможен выбор нескольких вариантов)	
							Регулировка температуры в помещении с обнаружением присутствия человека	[нет]
							Регулировка температуры в помещении с обнаружением открытого окна	[да]
							С возможностью дистанционного управления	[нет]
							С адаптивным управлением запуском	[нет]
							С ограничением по времени работы	[нет]
							С датчиком в виде черной полусферы	[нет]
Контактная информация							TESY Ltd 48 Madara Blvd, Shumen, 9700, Bulgaria	

Значение 1 - TH 01 500 W/220-240V~ 50-60Hz

Значение 2 - TH 01 750 W/220-240V~ 50-60Hz

Значение 3 - TH 01 500 W B /220-240V~ 50-60Hz

Значение 4 - TH 01 750 W B /220-240V~ 50-60Hz

I. SVARBIOS APSAUGOS PRIEMONĖS:



DĖMESIO:

● Būtinai perskaitykite šią instrukciją prieš pradėdami naudoti produktą, ir išsaugokite ją ateičiai. Keičiantis savininkui, eksploatavimo instrukcija turi būti perduota kartu su įrenginiu!

● **DĖMESIO:** Vaikai, jaunesni nei 3 metų, neturi būti prileidžiami prie įrenginio, išskyrus atvejus, kai jie nuolat prižiūrimi.

● Vaikai nuo 3 iki 8 metų gali tik naudotis mygtuku **JJ./išj.**, su sąlyga, kad įrenginys yra sumontuotas ir paruoštas normaliam darbui, o vaikai yra stebimi ir buvo instruktuoti, kaip juo saugiai naudotis, ir supranta, kad tai gali būti pavojinga.

● Vaikai nuo 3 iki 8 metų neturėtų įjungti įrenginio į tinklą, nustatinėti jo, valyti ar kitaip prižiūrėti.

● Šį įrenginį gali naudoti vaikai vyresni nei 8 metų ir asmenys su ribotomis fizinėmis, emocinėmis arba protinėmis galimybėmis, taip pat su patirties ir žinių trūkumu, išskyrus atvejus, kai jie yra stebimi, arba juos instruktavo asmuo, atsakantis už jų saugumą, kaip elgtis su įrenginiu. Būtina stebėti, kad maži vaikai nežaistų su įrenginiu! Vaikai negali valyti ir prižiūrėti įrenginio, jeigu jie nėra stebimi.

● **DĖMESIO:** Kai kurios įrenginio dalys gali labai įkaisti ir sukelti nudegimų pavojų. Ten, kur yra vaikų ir kitų pažeidžiamų asmenų, turi būti atkreipiamas ypatingas dėmesys.

● Įrenginio nerekomenduojama montuoti nedelsiant po lizdu!

● Jei pažeistas maitinimo laidas, norint išvengti pavojaus, jį turi pakeisti gamintojas, jo techninės priežiūros atstovas ar panašiai kvalifikuoti asmenys.

● Prieš įjungdami ventilatoriaus krosnelę, patikrinkite, ar nurodyta lentelėje įtampa atitinka elektros tinklo įtampą namuose (biure). Prietaisas skirtas naudoti tik esant įtampai, nurodytai lentelėje.

● Elektrinės lyros šildytuvą Tesy TH01 turi būti montuojama vadovaujantis įprasta prekybne praktika ir atitinkamos šalies įstatymais (ES elektros energijos direktyva ir specialaus montavimo būdo ar vietos reikalavimai, tame tarpe – montavimas vonioje, duše ar dušo kabinoje) HD60364-7-701 (IEC 60364-7-701).

● Prietaisas yra II klasės ir turi IP24 apsaugą nuo purlų. Dėl šios priežasties jis turi būti įrengtas 2 zonoje (2 tūris), kad elektros lyros valdymo pultą (jungiklį ir termostatą) nepasiektų žmogus, besimaudantis duše ar vonioje. Minimalus atstumas nuo įrenginio iki vandens šaltinio turi būti ne mažesnis nei 1 metras, ir įrenginys būtinai turi būti montuojamas ant sienos!

● Šis įrenginys turi būti naudojamas tik pagal paskirtį, t.y. buitinių patalpų apšildymui. Bet koks kitoks pritaikymas laikomas neteisingu ir pavojingu. Gamintojas negali atsakyti už gedimus, kuriuos sukėlė neteisingas ir neprotingas įrenginio naudojimas. Dėl saugumo informacijos nesilaikymo įrenginio garantija tampa negaliojanti!

● Neįsiekite iš namų, kol įrenginys yra įjungtas: įsitinkite, kad mygtukas yra padėtyje OFF (išjungta), o termostatorius yra minimalioje pozicijoje. Visada

ištraukite įrenginio kištuką iš lizdo.

● Laikykite degius daiktus, tokius kaip baldai, pagalvės, patalynė, popierius, drabužiai, užuolaidos ir kt. ne mažesniu kaip 100 cm atstumu nuo lyros.

● Nenaudokite įrenginio zonoje, kuriose naudojamos ar saugomos degios medžiagos. Nenaudokite šio įrenginio aplinkoje, kur yra degių arba lakiųjų elementų, tokių, kaip dujų ar aerolių – yra labai didelis sprogimo ir gaisro pavojus!

● Įrenginys netinka gyvūnų priežiūrai, jis skirtas tik naudojimui namuose!

● Niekada nelieskite įrenginio šlapiomis ar drėgnomis rankomis – yra pavojus gyvybei!

● Lizdas turi būti pasiekiamas bet kurio metu, kad prireikus kištukas galėtų būti ištrauktas kiek galima greičiau!

● Niekada netraukite maitinimo laido arba paties įrenginio išjungdami jį iš tinklo.

● Prisiimkite savo dėmesio! Šalinamo metu oras tektų pasišildyti (iki daugiau nei 80°C).

● Elektros instaliacija, prie kurios prijungiamas įrenginys, turi būti su automatinio saugikliu, atstumas tarp kontaktų, kai jis išjungtas, turi būti mažiausiai 3 mm.

● Draudžiama įžeminti! Išpakavę įrenginį, bet prieš naudojimą, patikrinkite, ar ar mechaninės dalys ir visi jų priedai yra geros būklės! Jeigu abejojate, kaip turi būti montuojamas šis įrenginys vonios patalpoje, rekomenduojame pasikonsultuoti su profesionaliu elektriuku.

● Jeigu įrenginys netvarkingas arba neteisingai funkcionuoja, sustabdykite jį ir neremontuokite. Dėl bet kokio remonto kreipkitės į aptarnavimo po pardavimą centrą. Tik ten pakeis sugedusią dalį tokia pačia originalia dalimi. Šios sąlygos nesilaikymas gali privesti prie to, kad įrenginys nebus saugus.

● Jeigu nuspręsite nebe naudoti šio tipo įrenginio, rekomenduojama nuimti laidą, prieš tai išjungę jį iš tinklo. Rekomenduojama vengti visų pavijų, ypatingai saugoti įrenginį nuo vaikų, kurie gali panaudoti įrenginį žaidimams.

● Niekuomet nepalikite prietaiso įjungtas be reikalo. Išjunkite jį iš maitinimo tinklo, kai nenaudojate ilgesnį laiką.

● Siekiant išvengti maitinimo laido pavojingo perkaitimo, rekomenduojama jį pilnai išvynioti!

● **DĖMESIO:** Nenaudokite šio įrenginio su programavimo įrenginiu, skaitikliu ar kitu įrenginiu, kuris automatiškai jį įjungia, nes jeigu įrenginys yra uždegtas arba neteisingai pastatytas, yra gaisro pavojus.

● Įdėkite maitinimo laidą taip, kad jis neturi trukti žmonių judėjimui, ir kad negali būti vaikščiojui. Naudokite tik aprobuotus ilgtintuvus, tinkančius įrenginiui, kadangi jie turi atitikties ženklą!

● Maitinimo laidas neturi liestis su įrenginio karštomis dalimis!

● Niekada neperstatykite įrenginio, tempdami už laido, taip pat nenaudokite daiktams pernešti!

● Nesuvyniokite laido šalia įrenginio! Nenaudokite įrenginio su apvyniotu laidu – tai ypač svarbu naudojant laido vyniojimo būgną!

● Netempkite laido per aštrius kampus ir nedėkite jo ant karštų paviršių arba prie atviros ugnies!

● Siekiant išvengti pavojaus, gresiančio mažiems

vaikams, šis įrenginys turi būti sumontuotas taip, kad žemiausia šildoma dalis būtų mažiausiai 600 mm atstumu nuo grindų.



Pastaba: Šis įrenginys skirtas tik tekstilės, išskalbtos vandeniu, džiovinimui.

II. PAKUOTĖ – 1 PAV.

- Išpakavę prietaisą patikrinkite, ar jis nebuvo pažeistas transportavimo metu ir ar pilnai surinktas! Tuo atveju, kai randami pažeidimai arba nepilnas pristatymas, kreipkitės į įgaliotąjį pardavėją!
- Originalios dėžės neišmeskite! Ji gali būti naudojama sandėliavimui ir transportavimui, kad būtų išvengta gabenimo pažeidimų!
- Pakavimo medžiagas reikia tinkamai išmesti! Vaikai turi būti saugomi, kad nežaistų su polietileningais maišeliais!

III. TVIRTINIMAS PRIE SIENOS – 2 PAV.

1. Įsitinkinkite, kad tos vietos, kur bus montuojamas prietaisas, sienose nėra laidų, vamzdžių ir pan., kad prietaisą būtų galima saugiai pritvirtinti prie sienos.
2. **DĖMESIO!** Norint išvengti žalos vartotojui ir (ar) trečiosioms šalims sutrikus sistemos veikimui, būtina įrengti prietaisą patalpose su grindų hidroizoliacija ir (ar) drenažu kanalizacijoje. Jokiomis aplinkybėmis nedėkite po prietaisu vandeniui neatsparių daiktų. Jei prietaisas nesandarus, turėtumėte susisiekti su artimiausiu jūsų vietovėje (rajone) esančio gamintojo aptarnavimo centru.
3. Prietaisas skirtas montuoti tik vertikaliai prie sienos! Draudžiama montuoti ant grindų ar lubų!
4. Niekada nedėkite prietaiso tiesiogiai po kištukiniu lizdu!
5. Prietaisą turi surinkti ir prijungti kvalifikuotas elektrikas. Montavimo metu įrenginyje neturi būti įtampas.
6. Prietaiso laidas neturi liestis su karštomis prietaiso dalimis!
7. Nenaudokite prietaiso patalpose, kurių plotas mažesnis nei 4 m².
8. Prietaiso įleidimo ir išleidimo angos jokių būdu neturi būti užkimštos! Atstumas tarp prietaiso ir lubų turi būti ne mažesnis kaip 0,2 m. Atstumas nuo abiejų prietaiso pusių iki sienos yra ne mažesnis kaip 0,25 m.

IV. MONTAVIMO ŽINGSNIAI – 3 PAV.

1. Pasirinkite gerą horizontalią padėtį, tada pažymėkite 4 taškus kaip apytikslus gręžimo padėties matmenis, tada išgręžkite atitinkamas skylės pažymėtose sienos vietose.

Įspėjimas: Įsitinkinkite, kad laikotės saugaus atstumo, kaip parodyta aukščiau esančiame brėžinyje.

2. Įkiškite tvirtinimo vamzdelį į angą ir varžtais pritvirtinkite laikiklį prie sienos.
3. Atsargiai pritvirtinkite prietaisą prie laikiklio, įsitikinę, kad prietaisas tinkamai pritvirtintas, pasukite užraktą laikiklyje, kaip parodyta 3 pav.



Įspėjimas: Prieš naudodami prietaisą įsitinkinkite, kad jis pritvirtintas prie pat sienos.

Dėkojame, kad pasirinkote vonios elektrinės lyros šildytuvą Tesy TH 01 & TH 01 W B. Tai gaminy, kuris žiemą siūlo šildymą nuo 500W arba 750W priklausomai nuo poreikių, kad būtų pasiekta komfortiška šiluma šildomoje patalpoje. Tinkamai naudojant ir prižiūrint, kaip aprašyta šiose instrukcijose, prietaisas tarnaus jums daug metų.

V. DARBAS SU PRIETAISU

Valdymo skydelis (4 pav.)

Rodiklis	Pavadinimas	Mygtukas	Pavadinimas
	Budėjimo režimas		ON/OFF mygtukas
	Šildymo režimas		Padidinimo mygtukas
	Komforto režimas		Sumažinimo mygtukas
	ECO režimas		Menu režimai
	Ekranas		Laiko ir dienos nustatymas

Darbo būdas:

1. Įjunkite prietaisą į kintamosios srovės AC 220–240 V 50–60 Hz lizdą, kartu su garsiniu signalu. Šviečia indikatorius lempute.
2. Paspauskite mygtuką , kad įjungtumėte lyrą.
3. Norėdami išjungti prietaisą, paspauskite mygtuką .
4. Išjunkite prietaisą iš elektros tinklo, kai nenaudojate.

Laiko ir savaitės dienos nustatymas:

- Paspauskite mygtuką 3 sekundes, kad įvestumėte laiko ir savaitės dienos nustatymą
- Ekране rodoma „d“. Paspauskite ir , kad pasirinktumėte dieną nuo 1 iki 7.

1	pirmadienis
2	antradienis
3	trečiadienis
4	ketvirtadienis
5	penktadienis
6	šeštadienis
7	sekmadienis







- Paspauskite mygtuką , kad patvirtintumėte dienos nustatymą. Ekране pasirodo valandos įvesties simbolis .
- Paspauskite ir , kad nustatytumėte dabartinį laiką
- Paspauskite mygtuką , kad patvirtintumėte laiko nustatymą. Ekране rodomas minučių įvedimo simbolis .
- Paspauskite ir , kad nustatytumėte dabartinę minutę
- Paspauskite mygtuką , kad patvirtintumėte visus nustatymus



Pastaba: Jei nėra maitinimo prietaise, bus atstatyti laikrodžio ir kalendoriaus gamykliniai nustatymai.

Šildymo režimas: (5 pav.)

● Paspauskite mygtuką  , kad patektumėte į darbo režimo pasirinkimo meniu. Pasirinktas šildymo režimas veikia nuolatinio ciklu, kaip parodyta žemiau:

-  Komforto režimas: Paspauskite  ir  norėdami nustatyti 5-35 °C temperatūrą.
-  ECO režimas: Paspauskite  ir  , norėdami nustatyti 1-31 oC.



Pastaba: ECO režimas – tai komforto režimo nustatyta temperatūra minus 4 oC.

-  Antifrizo režimas. Tikslinė temperatūra yra 7 oC. Negalima reguliuoti temperatūros.
- Programos P1/P2/P3: Iš anksto nustatytos šildymo programos. (6 pav.)

 **Pastaba: Jei laikrodžio ir dienos nustatymas nebaigtas, pirmą kartą įvedus P1/P2/P3 programas nustatymą, dieną ir laiką reikia nustatyti iš anksto.**

Toliau pateiktas paveikslėlis (1-5 pav.) skirtas tik iliustracijai ir nerodomas LED ekrane.

P1: (pirmadienis-sekmadienis) Nereguliuojama programa – 6-1 pav.

- 00:00 – 01:00 ryto  komforto režimas
- 01:00 – 07:00 ryto  ECO režimas
- 07:00 ryto – 00:00 ryto  komforto režimas







P2: (pirmadienis-penktadienis) Nereguliuojama programa – 6-2 pav.

- 00:00 – 01:00 ryto  komforto režimas
- 01:00 – 05:00 ryto  ECO režimas
- 05:00 – 09:00 ryto  komforto režimas
- 09:00 – 19:00 val.  ECO režimas
- 19:00 – 00:00 ryto  komforto režimas

P2: (šeštadienis -sekmadienis) Nereguliuojama programa – 6-3 pav.

- 00:00 – 01:00  komforto režimas
- 01:00 – 08:00  ECO režimas
- 08:00 – 11:00  komforto režimas
- 11:00 – 13:00  ECO režimas
- 13:00 val. – 16:00 val.  komforto režimas
- 16:00 – 20:00 val.  ECO režimas
- 20:00 val. – 00:00 val.  komforto režimas











P3: (pirmadienis-penktadienis) Reguliuojama programa – 6-4 pav.

- 00:00 – 01:00 ryto  komforto režimas
- 01:00 – 05:00 ryto  ECO režimas
- 05:00 – 09:00 ryto  komforto režimas
- 09:00 – 12:00 val.  ECO režimas
- 12:00 – 16:00 val.  komforto režimas
- 16:00:00 val.– 18:00 val.  ECO režimas
- 18:00 val.– 00:00 val.  Komforto režimas



P3: (šeštadienis -sekmadienis) Reguliuojama programa – 6-5 pav.

- 00:00 – 01:00 ryto  komforto režimas
- 01:00 – 05:00 ryto  ECO režimas
- 05:00 ryto – 00:00 ryto  komforto režimas



Nustatymų režimas P3



1. Kai veikia P3 režimas, paspauskite mygtuką  ilgiau nei 3 sekundes, kad įvestumėte dienos nustatymus.
2. Ekrane rodoma , paspauskite  ir , kad nustatytumėte nuo d1-d7 (pirmadienis–sekmadienis). Paspauskite mygtuką , kad patvirtintumėte ir įveskite laiko nustatymą.
3. Ekrane rodoma , paspauskite  ir , kad nustatytumėte laiką nuo (00-23). Paspauskite mygtuką , kad pasirinktumėte šildymo režimą valandai (komforto režimas ) arba ECO režimas ) arba apsaugos nuo užšalimo režimas (nėra indikatorius lempučių)
4. Kartokite veiksmą tol, kol užbaigsite kiekvienos valandos ir kiekvienos dienos tvarkaraštį.

 **Pastaba: Kai 23 valandai nustatysite šildymo režimą, paspauskite , kad grįžtumėte į kasdienį nustatymą.**





 **Pastaba: Kai ekrane rodomas , paspauskite , kad užbaigtumėte visus programas P3 nustatymus**



Išjungimo funkcija – laikmatis

Vieną kartą paspauskite mygtuką . Ekrane rodoma „L“ ir toliau mirksi. Ir toliau spauskite mygtuką .



Ekrane bus rodomas ciklas 2h – 4h – 8h – 0h. Arba paspauskite  ir , kad nustatytumėte laikmatį nuo 0 iki 9 valandos

Atidaryto lango funkcija

Norėdami įjungti atidaryto lango funkciją, vienu metu paspauskite  ir . Ekrane bus rodoma , o po 3 sekundžių bus rodoma tikslinė temperatūra. Kai prietaisas išyla, kambario temperatūros rodmuo greitai nukrenta virš 2 laipsnių per 2 minutes, atidaryto lango funkcija bus aktyvi, o ekranas rodys  ir mirksės. Prietaisas nustoja šildyti.

Paspauskite mygtuką , kad išeitumėte iš atidaryto lango funkcijos. Taip grįšite į darbo režimą, kai buvo įjungta atidaryto lango funkcija. Ekranas nustoja mirksėti . Taip pat galite palaukti 60 minučių, kad automatiškai grįžtumėte į ankstesnį darbo režimą.

Galite paspausti mygtuką , kad įjungtumėte budėjimo režimą. Atidaryto lango funkcija bus išjungta, kai prietaisas vėl bus įjungtas.

Norėdami išjungti atidaryto lango funkciją, vienu metu paspauskite  ir . Ekrane bus rodoma , o po 3 sekundžių bus parodyta nustatyta temperatūra.

VI. APSAUGA NUO PERKAITIMO

Įmontuota apsauga nuo perkaitimo automatiškai išjungia prietaisą įvykus klaidai! Tokiu atveju reikia ištraukti kištuką iš lizdo. Po trumpos aušinimo fazės prietaisas vėl paruoštas naudoti (apie 10-15 minučių)! Jei klaida kartojasi – kreipkitės

į įgaliojantį techninės priežiūros centrą savo gyvenamoje vietoje!

VII. VALYMAS

- Pirmiausia būtina išjungti prietaisą ir ištraukti kištuką iš sieninio lizdo. Nenaudokite abrazyvinių valymo priemonių!
- Korpusą valykite drėgna šluoste, dulkių siurbliu arba šepetiu.
- Niekada nemerkite prietaiso į vandenį – kyla pavojus gyvybei dėl elektros smūgio!
- Jei prietaisas kurį laiką nebus naudojamas, jis turi būti apsaugotas nuo dulkių ir užteršimo, todėl laikykite jį originalioje pakuotėje.
- Niekada nelaikykite šilto prietaiso pakuotėje!



Aplinkosauginiai nurodymai

Senuose elektros prietaisuose yra vertingų medžiagų, ir dėl to jų nereikia išmesti kartu su buitinėmis atliekomis! Prašome aktyviai prisidėti prie aplinkos apsaugos ir atiduoti įrenginį į organizuotus supirkimo centrus (jeigu tokių yra).

TABEL 2: INFORMACIŲ REIKAVIMAI DĖJANTIS ELEKTRINIŲ PRODUKTŲ TILKŲ LOKALŲ RUMŲ ŠILUMINĖMS**Modelio žymuo (-enys): 1. TH 01 500 W 2. TH 01 750 W 3. TH 01 500 W B 4. TH 01 750 W B**

Parametras	Ženklas	Vertė1	Vertė2	Vertė3	Vertė4	Vienetas	Parametras	Vienetas
Šilumos galia							Šilumos įkrovimo tipas, tik elektrai kaupiantiems vietiniams šildymo šilumos šaltiniams (pasirinkite vieną)	
Nominali šiluminė galia	P _{nom}	0.5	0.8	0.5	0.8	kW	rankinis šilumos įkrovimo reguliatorius su įmontuotu termostatu	[ne]
Minimali šiluminė galia (orientacinė)	P _{min}	[N/A]	[N/A]	[N/A]	[N/A]	kW	rankinis šilumos įkrovimo reguliatorius su vidaus ir/ar lauko temperatūros grįžtamoju ryšiu	[ne]
Maksimali nuolatinė šilumos galia	P _{max,C}	0.5	0.7	0.5	0.7	kW	elektroninis šilumos įkrovimo valdiklis su grįžtamoju ryšiu patalpose ir/ar lauke	[ne]
Papildomas elektros suvartojimas							šiluminė energija, išsiskirianti pučiant	[ne]
Esant vardinei šiluminei galiai	el _{max}	0.000	0.000	0.000	0.000	kW	Šilumos galios/patalpos temperatūros reguliavimo tipas (pasirinkite vieną).	
Esant minimaliai šiluminei galiai	el _{min}	0.000	0.000	0.000	0.000	kW	vienas šilumos galios išėjimo lygis ir nereguliuojama patalpų temperatūra	[ne]
Įjungtas budėjimo režimas	el _{SB}	0.000	0.000	0.000	0.000	kW	Du ar daugiau rankinių lygių, be patalpų temperatūros reguliavimo	[ne]
							su mechaniniu termostatu temperatūrai patalpoje reguliuoti	[ne]
							su elektroniniu temperatūros reguliatoriumi patalpose	[ne]
							elektroninis kambario temperatūros reguliatorius ir 24 valandų laikmatis	[ne]
							elektroninis kambario temperatūros reguliatorius ir savaitinis laikmatis	[taip]
							Kitos reguliavimo parinktys (galima daugiau nei viena)	
							kambario temperatūros reguliavimas su žmogaus buvimo aptikimu	[ne]
							kambario temperatūros reguliavimas su atviro lango aptikimu	[taip]
							su nuotolinio valdymo galimybe	[ne]
							su adaptyviu paleidimo valdymu	[ne]
							su darbo laiko apribojimu	[ne]
							su jutikliu juodo pusrutulio pavidalu	[ne]
Kontaktinė informacija							TESY Ltd 48 Madara Blvd, Shumen, 9700, Bulgaria	

Vertė 1 - TH 01 500 W /220-240V~ 50-60Hz**Vertė 2** - TH 01 750 W /220-240V~ 50-60Hz**Vertė 3** - TH 01 500 W B /220-240V~ 50-60Hz**Vertė 4** - TH 01 750 W B /220-240V~ 50-60Hz

I. SVARĪGI DROŠĪBAS PASĀKUMI:



UZMANĪBU:

● Izlasiet šo instrukciju pirms šīs ierīces izmantošanas un uzglabāiet to tālākai lietošanai. Ja ierīces īpašnieks nomainās, tad kopā ar ierīci jaunajam īpašniekam ir jānodod arī instrukcija.

● **UZMANĪBU:** Bērnus, kas ir mazāki par 3 gadiem ir jātur attālumā no ierīces, vienīgi, ja tie nav nepārtrauktā uzraudzībā.

● Bērni vecumā no 3 līdz 8 gadiem var izmantot ierīces pogu iesl./izsl. Ar noteikumu, ka ierīce ir instalēta un gatava normālam darbam un ja tie ir uzmanīti un instruēti saistībā ar ierīces drošu izmantošanu un ja bērni saprot, ka tā var būt bīstama.

● Bērni vecumā no 3 līdz 8 gadiem nedrīkst ieslēgt ierīci kontaktā, to uzstādīt un tīrīt un veikt ierīces patērētāju kopšanu.

● Šo ierīci var izmantot bērni vecāki par 8 gadiem un cilvēki ar nepietiekamām fiziskām, sensorālām vai mentālām spējām, vai ar nepietiekosām zināšanām un pieredzi, ja tos pieskata vai instruē sakārā ar ierīces drošu izmantošanu un kad tie saprot par bīstamību. Bērni nedrīkst spēlēties ar ierīci. Ierīces tīrīšanu un kopšanu, ko veic patērētāji, nedrīkst veikt bērniem bez pieaugušo uzraudzības.

● **UZMANĪBU:** Šī produkta dažas daļas var palikt ļoti karstas un var izraisīt apdegumus. Tur kur uzturās bērni un neaizsargāti cilvēki, ir jābūt sevišķi vērgiem.

● Nenovietojiet radiatoru tiešā kontaktozretes tuvumā, īpaši zem tās!

● Ja barošanas vads ir bojāts, tas jānomaina ražotājam, tā servisa pārstāvim vai līdzīgi kvalificētām personām, lai izvairītos no briesmām.

● Pirms apslīdāmā ventilatora pieslēgšanas, lūdz pārbaudiet vai norādītais spriegums uz ierīces plāksnītes atbilst Jūsu mājas (biroja) elektriskā tīkla spriegumam. Ierīce ir paredzēta tikai spriegumam, kas ir norādīts uz tā plāksnītes.

● Elektrisko dvieļu žāvētāju vannas istabai Tesy TH 01 ir jāmontē ievērojot normālo tirdzniecības praksi un ievērojot attiecīgās valsts likumdošanu (ES direktīvas par elektrību un prasības par speciālo montēšanu vietās, kas iekļauj vannas istabas, dušas telpas HD60364-7-701(IEC 60364-7-701)).

● Ierīce ir II klases un tai ir IP24 aizsardzība pret šķakatām. Sakarā ar šo faktu tā ir jāuzstāda 2. zonā (2. attēls), lai izvairītos no iespējams, ka elektriskā dvieļu žāvētāja vadības paneli (slēdzi un termostatu) var aizsniegt persona, kas atrodas dušā vai vannā. Minimālais attālums no ierīces līdz ūdens krānam nedrīkst būt mazāks par 1 metru. Ierīcei jābūt obligāti pietīpīnātai pie sienas!

● Šis ierīcinis turi būtī naudojamas tik pagal paskirti, t.y. buitīniņ patalpo apslīdymui. Bet koks kitoks pritaikymas laikomas neteisingu ir pavojingu. Gamintojas negali atsakyti už gedimus, kuriuos sukėlė neteisingas ir neprotingas įrenginio naudojimas. Dėl saugumo informacijos nesilaikymo įrenginio garantija tampa negaliojanti!

● Šī ierīce ir jālieto pēc tās nozīmes, t.i. sadzīves telpu apslīdīšanai. Katra atšķirīga lietošana tiek uzskatīta par nepareizu un bīstamu. Ražotājs nav atbildīgs par

bojājumiem, kas ir radušies nepareizas un neapdomātas lietošanas rezultātā. Drošības informācijas neievērošanas rezultātā ierīces garantija būs nederīga!

● Neatstājiet māju, kamēr ierīce ir ieslēgta: pārbaudiet, vai ierīce ir izslēgta un termoregulators ir minimālā pozīcijā. Vienmēr atslēdziet vadu no kontakta.

● Uzglabājiet viegli uzliesmojošus priekšmetus, piemēram, mēbeles, spilvenus, gultas veļu, papīru, drēbes, aizkarus utt. vismaz 100 cm attālumā no dvieļu žāvētāja.

● Neizmantojiet ierīci zonās, kur izmanto un uzglabā bīstamas vielas. Neizmantojiet ierīci viegli uzliesmojošu atmosfēru zonās (piemēram: viegli uzliesmojošu gāzu vai aerosolu tuvumā) – pastāv liela eksplozijas un ugunsgrēka varbūtība!

● Ierīce nav piemērota dzīvnieku apsildīšanas vajadzībām, tā ir domāta tikai lietošanai mājās!

● Nekad neaiztieciot ierīci ar mitrām vai slapjām rokām – var būt apdraudēta dzīvība!

● Kontaktam ir jābūt pieejamam katrā laikā, lai vajadzības gadījumā štepseli var ātri atbrīvot.

● Atslēdzot no elektrotīkla ierīces nekad nevelciet barojošo vadu vai pašu ierīci.

● Ņemiet vērā! Ierīces darba laikā izejošais gaiss sasilst (vairāk par 80°C).

● Elektroinstalācijai, pie kuras ir pieslēgta ierīce, ie jābūt ar automātisko drošinātāju, kura kontaktu attālumam izslēgtā stāvoklī ir jābūt vismaz 3 mm.

● Ir aizliegts iezemēt! Pēc ierīces izpakošanas un pirms izmantošanas, pārbaudiet vai visas mehāniskās daļas un to aprīkojumi ir labā stāvoklī. Ja Jums ir aizdomas, neizmantojiet ierīci un sazinieties ar elektrotehniķi.

● Ja ierīce ir bojāta vai nepareizi strādā, to izslēdziet un neremontējiet. Visādu remontu gadījumiem griežieties pie Servisa Centra, kas apkalpo Jūs pēc pirkušanas. Tikai tur nomainīs bojāto daļu ar oriģinālu rezerves daļu. Šī noteikuma neievērošana, kompromitēs ierīces drošību.

● Ja esat nolēmuši neizmanto šī tipa ierīci, tad ieteicam to padarīt neizmantojamu, nogriežot barojošo vadu, pirms to atvienojot no elektriskā tīkla. Ir nepieciešams veikt visus pasākumus, lai ierīce būtu droša, sevišķi attiecībā uz bērniem, kas varētu izmantot amortizēto ierīci (aprikojumu) savām spēlēm.

● Nekad neatstājiet ierīci ieslēgtu bez nepieciešamības. Izslēdziet to no barojošā tīkla, ja to neizmantosiet ilgāku laiku.

● Lai nepieļautu barojošā vada pārkaršanu, tas pilnībā ir jāattīn!

● **Uzmanību:** Neizmantojiet šo ierīci ar programatoru, skaitītāju vai citu aprīkojumu, kas automātiski to ieslēdz, jo ja ierīce ir apsegta vai nepareizi novietota, pastāv bīstamība no ugunsgrēka.

● Novietojiet barojošo vadu tā, lai tas netraucē cilvēku kustībai un lai tam nav jāuzkāj! Izmantojiet tikai apstiprinātus pagarinātājus, kas ir piemēroti ierīcei, t.i. tiem ir atbilstības zīme!

● Barojošais vads nedrīkst pieskarties ierīces karstajām daļām!

● Nekad nepārvietojiet ierīci, velkot to aiz vada, kā arī neizmantojiet vadu citu priekšmetu pārvietošanai!

• Neapniet vadu apkārt ierīcei! Neizmantojiet ierīci ar apvītu vadu – sevišķi tas attiecas uz spoles izmantošanas, kurai aptin vadu!

• Nepārlieciet vadu un nevelciet to pāri asiem stūriem un nelieciet to uz karstām virsmām vai atklātas uguns!

• Lai izvairītos no bīstamām situācijām ar ļoti maziem bērniem, šī ierīce ir jāmontē tā, lai viszemākā apsildāmā sliede atrastos no grīdas minimums 600 mm.

Piezīme: Šī ierīce ir paredzēta tikai tekstīla izstrādājumu žāvēšanai, kuri ir mazgāti ūdenī.

II. IEPAKOJUMS - 1. ATT.

• Pēc ierīces izpakošanas pārbaudiet, vai tā transportēšanas laikā nav bojāta un ir pilnībā nokomplektēta! Bojājuma vai nepilnīgas piegādes gadījumā sazinieties ar savu pilnvaroto pārdevēju!

• Neizmetiet oriģinālo kastī! To var izmantot uzglabāšanai un transportēšanai, lai izvairītos no pārvaļāšanas bojājumiem!

• Iepakojuma materiāls ir jāizmet piemērotās vietās! Ir jāuzmanās bērni, lai nespēlētos ar polietilēna maisiņiem!

III. MONTĀŽA PIE SIENAS - 2. ATT.

1. Lūdzu, pārliedzieties, vai iekārtas uzstādīšanas vietas sienās nav vadu, cauruļu utt., lai nodrošinātu, ka ierīci var droši uzstādīt pie sienas.

2. **UZMANĪBU!** Lai izvairītos no kaitējuma lietotājam un (vai) trešajām personām sistēmas darbības traucējumu gadījumā, ierīce ir jāuzstāda telpās ar grīdas hidroizolāciju un (vai) drenāžu līdz kanalizācijai. Nekādā gadījumā nenovietojiet zem ierīces priekšmetus, kas nav ūdensizturīgi. Ja ierīce ir noplūde, jums jāsaņemas ar tuvāko ražotāja servisa centru jūsu reģionā.

3. Ierīce ir paredzēta tikai vertikālai montāžai pie sienas! Uzstādīšana uz grīdas vai griestiem ir aizliegta!

4. 3. Nekad nenovietojiet ierīci tieši zem kontaktligzdas!

5. Ierīce jāsamontē un jāpievieno kvalificētam elektriķim. Uzstādīšanas laikā ierīce nedrīkst būt zem sprieguma.

6. Strāvas vads nedrīkst saskarties ar ierīces karstajām daļām!

7. Nelietojiet ierīci telpās, kuru platība ir mazāka par 4 m².

8. Ierīces ieplūdes un izplūdes atveres nekādā veidā nedrīkst būt aizsegta! Attālumam starp ierīci un griestiem jābūt vismaz 0,2 m. Attālumam no abām ierīces pusēm līdz sienai ir vismaz 0,25 m.

IV. MONTĀŽA – 3. ATT.

1. Izvēlieties labu horizontālo stāvokli. Atzīmējiet 4 punktus no ieteiktajiem izmēriem urbšanas pozīcijai. Izmantojiet piemērotu urbi, lai izurbtu caurumus atzīmētajās vietās uz sienas.

Bridinājums: Pārliedzieties, ka ievērojot drošus attālumus, kā ir parādīts augstāk rasējumā..

2. Ievietojiet montāžas cauruli caurumā un piestipriniet kronšteinu pie sienas ar skrūvēm

3. Uzmanīgi uzkariet ierīci uz kronšteina pēc tam, kad esat pārliedzējušies, ka ierīce ir pareizi piekļūta, pagrieziet atslēgu uz kronšteina, kā tas ir parādīts 3. attēlā.

Bridinājums: Pirms ierīces lietošanas pārliedzieties, vai tā ir stingri piestiprināta pie sienas.

Paldies, ka izvēlējāties elektrisko dvieļu žāvētāju vannas istabai Tesy TH 01 & TH 01 W B. Šis ir produkts, kas piedāvā apkuri ziemā no 500W vai 750W atkarībā no vajadzībām, lai panāktu komfortablu siltumu apsildāmajā telpā. . Pareizi ekspluatējot un kopjot, kā aprakstīts šajās instrukcijās, ierīce daudzus gadus Jūs nodrošinās ar noderīgu darbību.

V. IERĪCES LIETOŠANA

Vadības panelis (4. att)

Indikators	Nosaukums	Poga	Nosaukums
	Gatavības režīms		ON/OFF poga
	Sildīšanas režīms		Palielināšanas poga
	Komfortabls režīms		Samazināšanas poga
	ECO režīms		Izvēlņu režīmi
	Displejs		Laika un dienas iestatījumi

Darbības veids:

1. Pievienojiet ierīci maiņstrāvas 230 V 50–60 Hz kontaktligzdai un nospiediet ieslēgšanas/izslēgšanas pogu uz aizmugurējā vāciņa (0/I), ko skanās signāls. Gaismas indikators iedegās.

2. Nospiediet pogu vadības panelī, lai ieslēgtu ierīci.

3. Lai izslēgtu ierīci, nospiediet pogu .

4. Atvienojiet ierīci no elektrotīkla, kad tā netiek lietota.

Laika un nedēļas dienu iestatīšana:

• Nospiediet pogu uz 3 sekundēm, lai ielietu laika un nedēļas dienu iestatīšanu

• Uz ekrāna parādās „”. Nospiediet un , lai izvēlētos dienu no 1 līdz 7.

1	pirmdiena
2	otrdiena
3	trešdiena
4	ceturtdiena
5	piektdiena
6	sestdiena
7	svētdiena

• Nospiediet pogu , lai apstiprinātu dienas iestatījumu. Displejā tiek parādīts stundu ievades simbols .

• Nospiediet un , lai iestatītu tekošo stundu.

• Nospiediet pogu , lai apstiprinātu iestatīto stundu. Uz displeja parādās minūšu ievades simbols .







• Nospiediet un , lai iestatītu tekošo minūti.

• Nospiediet pogu , lai apstiprinātu visus iestatījumus.

Piezīme: ja ierīcei nebūs strāvas, pulkstenis un

kalendārs tiks atiestatīti uz rūpnīcas iestatījumiem.

Apkures režīms: (5. att.)

- Nospiediet pogu , lai izvēlētos darba režīmu izvēlnē. Izvēlētais apkures režīms darbojas nepārtrauktā ciklā, kā parādīts zemāk:
-  Komfortablais režīms: Nospiediet  un , lai iestatītu temperatūru no 5-35 oC.
-  ECO režīms: Nospiediet  un , lai iestatītu temperatūru no 1-31 oC.



 **Piezīme: ECO režīms ir iestatītā Komfortablā režīma temperatūra minus 4 oC.**

-  Pret aizsaldšanas režīms. Mērķa temperatūra ir 7 oC. Temperatūru nevar regulēt.
- P1/P2/P3 programmas: Iepriekš iestatītas apkures programmas.(6.att.)

 **Piezīme: Ja pulksteņa un dienas iestatīšana nav pabeigta, pirmoreizi ievadot P1/P2/P3 programmas iestatījumu, diena un pulkstenis ir jāiestata iepriekš.**

Zemāk norādītie attēli (.1.-5. att.) ir tikai ilustratīvi un netiek parādīti uz LED displeja.

P1: (pirmdiena-svētdiena) Neregulējama programma – 6.-1. attēls

- 00:00 – 01:00 rīta  komfortablais režīms
- 01:00 – 07:00 rīta  ECO režīms
- 07:00 no rīta – 00:00 rītam  komfortablais režīms





P2: (pirmdiena-piektdiena) Neregulējama programma – 6.-2. attēls



- 00:00 – 01:00 rīta  komfortablais režīms
- 01:00 – 05:00 rīta  ECO režīms
- 05:00 – 09:00 rīta  komfortablais režīms
- 09:00 – 19:00 čaca  ECO režīms
- 19:00 – 00:00 rīta  komfortablais režīms

P2: (sestdiena-svētdiena) Neregulējama programma – 6.-3. attēls



- 00:00 – 01:00  komfortablais režīms
- 01:00 – 08:00  ECO režīms
- 08:00 – 11:00  komfortablais režīms
- 11:00 – 13:00  ECO režīms
- 13:00 č. – 16:00 plkst.  komfortablais režīms
- 16:00 – 20:00 plkst.  ECO režīms
- 20:00 č. – 00:00 plkst.  komfortablais režīms

P3: (pirmdiena-piektdiena) Regulējama programma – 6.-4. attēls











- 00:00 – 01:00 rīta  komfortablais režīms
- 01:00 – 05:00 rīta  ECO režīms
- 05:00 – 09:00 rīta  komfortablais režīms
- 09:00 – 12:00 plkst.  ECO režīms
- 12:00 – 16:00 plkst.  komfortablais režīms



- 16: 00:00 č. – 18:00 plkst.  ECO režīms
- 18:00 č. – 00:00 plkst.  komfortablais režīms



P3: (sestdiena-svētdiena) Regulējama programma – 6.-5. attēls

- 00:00 – 01:00 rīta  komfortablais režīms
- 01:00 – 05:00 rīta  ECO režīms
- 05:00 no rīta – 00:00 rītam  komfortablais režīms





P3 režīma iestatījumi

1. Kad esat P3 režīmā, nospiediet 3 sekundes pogu , lai ieietu dienas iestatījumos.
2. Ekrāns rāda , nospiediet  un , lai iestatītu no d1-d7 (pirmdiena-svētdiena). Nospiediet pogu , lai apstiprinātu un ievadīet laika iestatījumu
3. Ekrāns rāda , nospiediet  un , lai iestatītu laiku no (00-23). Nospiediet pogu , lai izvēlētos apkures režīmu katrai stundai (Komfortablais režīms () vai ECO režīms () vai pret aizsaldšanas režīms (bez gaismas indikatora))
4. Atkārtojiet darbības, kamēr pabeigsiet grafiku katrai stundai un katrai dienai.





 **Piezīme: Pēc sildīšanas režīma iestatīšanas 23. stundai nospiediet , lai atgrieztos pie ikdienas iestatījuma.**



 **Piezīme: Kad ekrānā tiek parādīts , nospiediet , lai pabeigtu visus P3 programmas iestatījumus.**

Taimera Izslēgšanas funkcija



Nospiediet pogu , vienreiz. Uz ekrāna parādās „” un turpina mirgot. Turpiniet spiest pogu . Uz ekrāna parādīsies cikliski 2h–4h–8h–0h. Vai nospiediet  un , lai iestatītu taimerī no 0-9 stundām.

Atvērtā loga funkcija

Lai ieslēgtu atvērtā loga funkciju, vienlaikus nospiediet  un . Ekrāns parādīs , un pēc 3 sekundēm tiks parādīta mērķa temperatūra. Kad iekārta uzsilst, telpas temperatūras rādījumus strauji pazeminās virs 2 grādiem 2 minūšu laikā, loga atvēršanas funkcija būs aktīva, kamēr ekrānā tiks rādīts  un mirgos. Ierīce pārstāj sildīt.

Nospiediet pogu , lai izietu no atvērtā loga funkcijas. Tādējādi jūs atgriezīsities darba režīmā, kad tika iespējota atvērto logu funkcija. Ekrāns pārstāj mirgot . Varat arī pagaidīt 60 minūtes, lai automātiski atgrieztos iepriekšējā darba režīmā.

Arat nospiegt pogu , lai pārietu gatavības režīmā. Atvērtā loga funkcija tiks izslēgta, kad iekārta atkal tiks ieslēgta.

Lai izslēgtu loga atvēršanas funkciju, vienlaikus nospiediet  un . Ekrāns rādīs , un pēc 3 sekundēm tiks parādīta iestatītā temperatūra.

VI. AIZSARDZĪBA NO PĀRKARŠANAS

Iebūvētā aizsardzība pret pārkaršanu kļūdas gadījumā automātiski izslēdz ierīci! Šādā gadījumā kontaktakša ir jāatvieno no kontaktligzdas. Pēc īsa atdzišanas laika, ierīce atkal ir gatava lietošanai (apmēram 10-15 minūtes)! Ja kļūda

LV atkārtojas, sazinieties ar pilnvarotu servisa centru savā dzīvesvietā!

VII. **KOPŠANA**

- Vispirms ir obligāti ierīce ir jāizslēdz ar slēdzi un jāizņem kontaktdakša no kontaktligzdas sienā. Pirms sākat tīrīt konvektoru, ļaujiet tam pēc atslēgšanas atdzist.
- Tīriet korpusu ar mitru drānu, putekļu sūcēju vai suku.
- Nekad neiegremdējiet ierīci ūdenī – pastāv Jūsu dzīvības briesmas!
- Ja konvektors kādu laiku netiks izmantots. uzglabāšanai izmantojiet oriģinālo iepakojumu, Prece tiek pasargāta no pārmērīgas putekļošanas un piesārņojumiem, uzglabājot to oriģinālajā iepakojumā.
- Nekad neievietojiet siltu ierīci tās iepakojumā!



Norādījumi apkārtējās vides aizsardzībai

Vecās elektroierīces satur vērtīgus materiālus, tāpēc neizmetiet tās kopā ar sadzīves atkritumiem! Lūdzam Jūs sadarboties apkārtējās vides resursu aizsardzībā un lūdzam nogādāt ierīci organizētajos uzpirkšanas punktos (ja tādi ir pieejami).

2. TABULA INFORMĀCIJAS PRASĪBAS ELEKTRISKAJĒM LOKĀLAJĒM TELPU SILDĪTĀJIEM/

Modeļa identifikators(-i): 1. TH 01 500 W 2. TH 01 750 W 3. TH 01 500 W B 4. TH 01 750 W B

Pozīcija	Simbols	Vērtība1	Vērtība2	Vērtība3	Vērtība4	Mērvienība	Pozīcija	Mērvienība
Siltuma jauda							Siltuma uzlādes veids, tikai elektroakumulācijas lokālajiem apkures siltuma avotiem (izvēlēties vienu)	
Nominālā siltuma jauda	Pnom	0.5	0.8	0.5	0.8	kW	Manuāls siltuma uzlādes regulators ar iebūvētu termostatu	[nē]
Minimālā siltuma jauda (indikatīvi)	Pmin	[N/A]	[N/A]	[N/A]	[N/A]	kW	Manuāls siltuma uzlādes regulators ar iekšējai un/vai ārā temperatūras atgriezenisko saiti	[nē]
Maksimālā nepārtraukta siltuma jauda	Pmax,C	0.5	0.7	0.5	0.7	kW	Elektronisks siltuma uzlādes regulators ar iekšējai un/vai ārā temperatūras atgriezenisko saiti	[nē]
Papildu elektroenerģijas patēriņš							Gaisa plūsmas rezultātā izdalītā siltumenerģija	[nē]
Pie nominālās siltuma jaudas	elmax	0.000	0.000	0.000	0.000	kW	Siltuma jaudas/telpas temperatūras regulēšanas veids (izvēlies vienu).	
Pie minimālās siltuma jaudas	elmin	0.000	0.000	0.000	0.000	kW	Viena siltuma jauda un nevar regulēt telpas temperatūru	[nē]
Gatavības režīms	el SB	0.000	0.000	0.000	0.000	kW	Dīvas vai vairākas manuālas pakāpes bez telpas temperatūras regulēšanas	[nē]
							Ar mehānisko termostatu temperatūras regulēšanai telpā	[nē]
							Ar elektronisko temperatūras regulatoru telpā	[nē]
							Elektroniskais telpas temperatūras regulators un 24 stundu taimeris	[nē]
							Elektroniskais telpas temperatūras regulators un nedēļas taimeris	[jā]
							Citas regulēšanas iespējas (iespējama vairāk nekā viena)	
							Telpas temperatūras regulēšana ar cilvēka klātbūtnes noteikšanu	[nē]
							Telpas temperatūras regulēšana ar atvērta loga noteikšanu	[jā]
							Ar tālvadības pults iespēju	[nē]
							Ar adaptīvo darbības palaišanas vadību	[nē]
							Ar darba laika limitu	[nē]
							Ar sensoru melnas puslodes formā	[nē]
Kontaktinformācija							TESY Ltd 48 Madara Blvd, Shumen, 9700, Bulgaria	

Vērtība 1 - TH 01 500 W /220-240V~ 50-60Hz

Vērtība 2 - TH 01 750 W /220-240V~ 50-60Hz

Vērtība 3 - TH 01 500 W B /220-240V~ 50-60Hz

Vērtība 4 - TH 01 750 W B /220-240V~ 50-60Hz

I. WAŻNE ŚRODKI OSTROŻNOŚCI:



UWAGA:

● Przeczytaj niniejszą instrukcję przed użyciem urządzenia oraz zachowuj te wskazówki do późniejszego wykorzystania. W przypadku zmiany właściciela, instrukcję należy przekazać razem z urządzeniem.

● **UWAGA:** Dzieci w wieku poniżej 3 lat powinny być utrzymywane daleko od urządzenia, chyba że nachodzą się pod stałym nadzorem.

● Dzieciom w wieku od 3 lat do 8 lat można korzystać tylko z przycisku Wł. / Wył. na urządzeniu, przy tym pod warunkiem, że urządzenie było już wcześniej zainstalowane i jest gotowe do normalnej pracy oraz jedynie, jeśli są one nadzorowane i uprzednio instruowane, co do stosowania urządzenia w sposób bezpieczny - i rozumieją, że może ono być niebezpieczne.

● Dzieci w wieku od 3 lat do 8 lat nie powinny być dopuszczane do podłączenia urządzenia do sieci zasilania, do ustawienia go, do czyszczenia urządzenia lub obsługi konserwacyjnej.

● Dane urządzenie może być używane przez dzieci w wieku powyżej 8 lat i osób o ograniczonej sprawności fizycznej, sensorycznej lub umysłowej, lub nieposiadających niezbędnego doświadczenia oraz wiedzy tylko pod warunkiem, że są one nadzorowane lub poinstruowane na temat bezpiecznego korzystania z urządzenia, i rozumieją możliwe zagrożenia. Dzieci nie powinny bawić się urządzeniem. Czyszczenie i obsługa nie powinny być przeprowadzone dziećmi bez nadzoru osób dorosłych.

● **UWAGA:** Niektóre części tego produktu mogą stać się bardzo gorące i spowodować oparzenia. W obecności dzieci oraz osób nieobronnych kwestiom bezpieczeństwa należy zwrócić szczególną uwagę.

● Urządzenia nie powinno umieszczać bezpośrednio pod gniazdkiem prądu elektrycznego!

● Jeśli przewód zasilający jest uszkodzony, musi zostać wymieniony przez producenta, jego przedstawiciela serwisowego lub podobnie wykwalifikowaną osobę w celu uniknięcia zagrożenia.

● Przed podłączeniem termowentylatora należy sprawdzić, czy napięcie na tabliczce znamionowej urządzenia odpowiada napięciu zasilania w Twoim domu (biurze). Urządzenie jest przeznaczone tylko dla napięcia ukazanego na jego tabliczce znamionowej.

● Grzejnika łazienkowego elektrycznego Tesy TH 01 musi być zamontowany zgodnie z normalną praktyką handlową i zgodnie z prawem konkretnego kraju (wytyczne dotyczące energii elektrycznej WE oraz wymagania w odniesieniu do specjalnych rodzajów montażu lub zamontowania w przestrzeniach typu łazienek czy kabin prysznicowych: HD60364 – 7 - 701(IEC 60364-7-701)).

● Urządzenie posiada II klasy i ochronę przed spryskaniem wodą IP24. Dlatego urządzenie należy montować w strefie 2 (volume 2) w celu zapobiegania ryzyka dostania się do płytki sterowniczej (wyłącznika zasilania i termoregulatora) osoby znajdującej się pod prysznicem lub w wannie. Minimalna odległość

urządzenia od źródła wodnego nie powinna być mniejsza niż 1 m. Urządzenie należy zamontować na ścianie!

● Dane urządzenie może być używane jedynie do celów, dla których jest ono przeznaczone, tj. do ogrzewania pomieszczeń mieszkaniowych. Każde inne zastosowanie będzie uznane za niewłaściwe a więc niebezpieczne. Producent nie ponosi odpowiedzialności za jakiegokolwiek szkody, wynikające z niewłaściwego i nadmiernego użycia urządzenia. Nieprzestrzeganie informacji dotyczących bezpieczeństwa unieważnia zobowiązania gwarancyjne producenta.

● Nie wolno wychodzić z domu, gdy urządzenie jest włączone: upewnić się, że przełącznik jest w pozycji wyłączonej, a termostat jest w pozycji minimalnej. Zawsze należy pamiętać o tym i wyjąć wtyczkę z gniazdka prądu elektrycznego

● Przedmioty łatwopalne, meble, poduszki, pościel, papier, ubrania, zasłony itp. należy trzymać na odległości przynajmniej 100 cm od grzejnika.

● Nie należy korzystać z urządzenia w miejscu, gdzie magazynuje się albo używa się z łatwopalnych substancji. Nie należy korzystać z urządzenia w strefach o atmosferze palnej (jak np.: w pobliżu łatwopalnych gazów lub aerozoli) - istnieje wysokie ryzyko pożaru i wybuchu!

● Urządzenie nie nadaje się do celów hodowlanych, przeznaczone jest jedynie do użytku domowego!

● Nie wolno dotykać urządzenia mokrymi ani wilgotnymi rękoma - istnieje zagrożenie życia!

● Gniazdko musi być dostępne w każdej chwili, tak, żeby w razie konieczności można było jak najszybciej wyjąć wtyczkę!

● Nigdy nie wolno ciągnąć za przewód zasilający lub same urządzenie w celu odłączenia od zasilania.

● Zanotować sobie! Wyście dla powietrza w czasie pracy nagrzewa się (do temperatury ponad 80°C).

● Instalacja elektryczna, z której zasilane będzie urządzenie, musi być wyposażona w automatyczny bezpiecznik, odległość pomiędzy stykami którego w wyłączonym stanie musi wynosić co najmniej 3 mm.

● Zabrania się uziemiać urządzenie! Po rozpakowaniu i przed użyciem sprawdź części mechaniczne oraz wszystkie ich przyrządy na przedmiot ich dobrego stanu technicznego. W razie jakiegokolwiek wątpliwości nie należy korzystać z urządzenia, ale skontaktować się z wykwalifikowanym elektrykiem.

● Jeśli urządzenie nie jest w porządku lub funkcjonuje nieprawidłowo, należy je wyłączyć, ale nie naprawiać. Na przedmiot jakiego byle remontu należy zwrócić się za pomocą do autoryzowanego centrum serwisowego obsługi posprzedażowej. Tylko w takim centrum serwisowym uszkodzona część zostanie zamieniona na oryginalną część zapasową. Niezastosowanie się do tego może zagrozić bezpieczeństwu urządzenia.

● W razie podjęcia decyzji zaprzestania korzystania z urządzenia tego typu, zalecamy, aby doprowadzić je do stanu uniemożliwiającego użytkowanie przecinając po odłączeniu od sieci przewód zasilający. Zaleca się również, aby zabezpieczyć się przed wszystkimi zagrożeniami, związanymi z tym urządzeniem, zwłaszcza co do dzieci, które mogłyby wykorzystywać z amortyzowanego urządzenia

do gry.

- Nigdy nie zostawiać urządzenia włączonym bez potrzeby. Najlepiej odłączyć je od sieci zasilania, gdy nie będzie z niego korzystano przez długi czas.

- W celu uniknięcia niebezpiecznego przegrzania przewodu zasilającego zaleca się, aby w pełni rozwinąć go.

- **Uwaga!** Nie wolno używać urządzenia łącznie z programatorem, licznikiem lub innym urządzeniem do automatycznego włączania go, gdy urządzenie zostało pokryte lub z powodu nieprawidłowego usytuowania go istnieje ryzyko pożaru.

- Kabel zasilający należy ułożyć tak, aby nie zakłócać ruchu w pobliżu oraz by nikt nie deptał po nim! Stosować wyłącznie atestowane przedłużacze, które są właściwe dla danego produktu, tj. posiadają Znak zgodności!

- Przewód zasilający nie musi stykać się z gorącymi częściami urządzenia!

- Nigdy nie przesuwać urządzenia ciągnąc za przewód i nie używaj przewodu do przenoszenia przedmiotów!

- Nie owijać przewodu wokół urządzenia! Nie należy używać urządzenia ze zwiniętym przewodem – odnosi się to szczególnie do korzystania z bębna kablowego!

- Nie wolno zginać przewodu, ciągnąc go po ostrych krawędziach, stawiać go na gorącej płytce lub niedaleko ognia!

- Aby uniknąć zagrożenia bardzo małym dzieciom, to urządzenie musi być zainstalowane tak, żeby najniższy podgrzewany wieszak był zamontowany na wysokości co najmniej 600 mm powyżej podłóg.



Uwaga: Urządzenie przeznaczone jest jedynie dla suszenia materiału włókienniczego przemysłowego w wodzie.

II. OPAKOWANIE – FIG. 1

- Po rozpakowaniu urządzenia, należy sprawdzić czy nie zostało ono uszkodzone podczas transportu oraz czy wszystkie elementy wyposażenia są w komplecie! W przypadku uszkodzenia lub niekompletnej dostawy należy skontaktować się z autoryzowanym sprzedawcą!

- Nie wyrzucać oryginalnego opakowania! Ono może być używane do przechowywania i transportu w celu uniknięcia uszkodzeń podczas transportu!

- Materiał opakowaniowy należy utylizować w odpowiedni sposób! Należy uważać, aby dzieci nie bawiły się torbami polietylenowymi!

III. MONTAŻ ŚCIENNY – FIG. 2

1. Prosimy upewnić się, że w ścianach w miejscu, w którym urządzenie ma być zainstalowane, nie ma przewodów, rur itp., w celu zapewnienia bezpiecznego montażu urządzenia na ścianie.

2. **UWAGA!** W celu zapobiegania powstawania szkód dla użytkowników i (lub) dla osób trzecich w przypadku niesprawności systemu należy montować urządzenie w pomieszczeniach dysponujących hydroizolacją podłogi i drenażem do kanalizacji. W żadnym wypadku pod urządzeniem i w pobliżu urządzenia nie powinny znajdować się przedmioty, które nie są wodoodporne. W razie obecności wycieków z urządzenia, należy

skontaktować się z najbliższą bazą serwisową producenta w Państwie okolicy.

3. Urządzenie przeznaczone jest wyłącznie do montażu pionowego na ścianie! Montaż na podłodze lub suficie jest zabroniony!

4. Nigdy nie montować urządzenia bezpośrednio pod gniazdkiem!

5. Urządzenie należy zostać zamontowane i podłączone przez uprawnionego elektryka. Nie wolno włączać zasilania urządzenia podczas czynności montażowych.

6. Przewód zasilający nie powinien dotykać gorących części urządzenia!

7. Nie używać urządzenia w pomieszczeniach mniejszych niż 4 m².

8. Nie wolno zatykać wlotów i wylotów urządzenia w żaden sposób! Odległość pomiędzy urządzeniem a sufitem powinna być najmniej 0,2 m. Odległość z obu stron urządzenia do ściany powinna być najmniej 0,25 m.

IV. KROKI MONTAŻU – FIG. 3

1. Najpierw należy wybrać odpowiednią pozycję poziomą, następnie zaznaczyć 4 punkty przybliżone wymiary pozycji wiercenia, a potem wywiercić odpowiednie otwory w zaznaczonych miejscach w ścianie.

Ostrzeżenie: Należy upewnić się, że zachowane są bezpieczne odległości, jak pokazano na powyższym rysunku.

2. Następnie należy włożyć rurkę montażową do otworu i zamocować wspornik do zawieszania na ścianie za pomocą śrub.

3. Należy ostrożnie zawiesić urządzenie na zamocowanym wsporniku i po stwierdzeniu, że urządzenie jest zamocowane prawidłowo, przekręcić blokadę w wsporniku, jak pokazano na figurze 3.



Ostrzeżenie: Przed rozpoczęciem użytkowania urządzenia, należy upewnić się, że jest ono mocno przymocowane do ściany.

Dziękujemy za wybór grzejnika łazienkowego elektrycznego Tesy TH 01 & TH 01 W B. Jest to produkt, który zapewni ogrzewanie w czasie zimowym o mocy 500W lub 750W w zależności od potrzeb dla osiągnięcia komfortowego poczuć ciepła w pomieszczeniu. Przy odpowiednim użytkowaniu i utrzymaniu zgodnie z opisem, zawartym w niniejszej instrukcji, urządzenie zapewni wiele lat użytecznej pracy.

V. PRACA Z URZĄDZENIEM





Panel sterowania (Fig. 4)

Wskaźnik	Nazwa	Przycisk	Nazwa
	Tryb gotowości		Przycisk ON/OFF
	Tryb ogrzewania		Przycisk w górę
	Tryb „Komfort”		Przycisk w dół
	Tryb ECO		Menu trybów
	Wyświetlacz		Ustawienie daty i godziny



Zasada działania:







1. Włączeniu urządzenia do gniazda typu AC 220-240V 50-60Hz towarzyszy sygnał dźwiękowy. Wskaźnik świetlny świeci.
2. Za pomocą przycisku włączyć grzejnik.
3. Do wyłączenia urządzenia nacisnąć przycisk .
4. Kiedy urządzenie nie jest używane, należy wyłączyć go z zasilania.

Ustawienie godziny i dni tygodnia:

- Nacisnąć przycisk  i zatrzymać przez 3 sekundy, aby wejść do ustawień godziny i dni tygodnia
- Na wyświetlaczu pojawia się „”. Nacisnąć  oraz , aby wybrać dzień z 1 do 7.







1	poniedziałek
2	wtorek
3	środa
4	czwartek
5	piątek
6	sobota
7	niedziela

- Nacisnąć przycisk , aby potwierdzić ustawienia dnia. Na wyświetlaczu pojawia się symbol  do wprowadzenia godziny.

- Nacisnąć  oraz , aby ustawić aktualną godzinę
- Nacisnąć przycisk , aby potwierdzić ustawienia godziny. Na wyświetlaczu pojawia się symbol  do wprowadzenia minut.
- Nacisnąć  oraz , aby ustawić aktualną minutę
- Nacisnąć przycisk , aby potwierdzić wszystkie ustawienia

 **Uwaga: Zegar i kalendarz zostaną zresetowane do ustawień fabrycznych w razie braku zasilania urządzenia.**

Tryb ogrzewania: (Fig. 5)



- Nacisnąć przycisk , aby wejść do menu wyboru trybu pracy. Wybrany tryb ogrzewania trwa w nieprzerwanym cyklu jak pokazano poniżej:
-  Tryb „Komfort”: Nacisnąć  oraz , aby zadać temperaturę w zakresie 5 – 35°C.
-  Tryb ECO: Nacisnąć  oraz , aby zadać temperaturę w zakresie 1-31°C.

 **Uwaga: Tryb ECO to temperatura zadana w trybie „Komfort” minus 4 oC.**

-  Tryb przeciw zamarznięcia. Temperatura docelowa to 7 oC. Temperatura ta nie ulega regulowaniu.
- Programy P1/P2/P3: Upřednie zadane programy ogrzewania. (Fig. 6)

 **Uwaga: Jeśli ustawienie godziny i dnia nie jest zakończone, kiedy po raz pierwszy włączą się ustawienia programu P1/P2/P3, należy najpierw ustawić dzień i godzinę.**





P1: (poniedziałek – niedziela) Program nieregulowany – Figura 1

00:00 – 01:00 rano  tryb „Komfort”
 01:00 – 07:00 rano  tryb ECO
 07:00 rano – 00:00 rano  tryb „Komfort”

P2: (poniedziałek – piątek) Program nieregulowany – Figura 2

00:00 – 01:00 rano  tryb „Komfort”
 01:00 – 05:00 rano  tryb ECO
 05:00 – 09:00 rano  tryb „Komfort”
 09:00 – 19:00  tryb ECO
 19:00 – 00:00 rano  tryb „Komfort”



P2: (sobota – niedziela) Program nieregulowany – Figura 3

00:00 – 01:00  tryb „Komfort”
 01:00 – 08:00  tryb ECO
 08:00 – 11:00  tryb „Komfort”
 11:00 – 13:00  tryb ECO
 13:00 – 16:00  tryb „Komfort”
 16:00 – 20:00  Tryb ECO
 20:00 – 00:00  tryb „Komfort”











P3: (poniedziałek – piątek) Program regulowany – Figura 4



00:00 – 01:00 rano  tryb „Komfort”
 01:00 – 05:00 rano  tryb ECO
 05:00 – 09:00 rano  tryb „Komfort”
 09:00 – 12:00  tryb ECO
 12:00 – 16:00  tryb „Komfort”
 16:00:00 – 18:00  tryb ECO
 18:00 – 00:00  tryb „Komfort”

P3: (sobota – niedziela) Program regulowany – Figura 5

00:00 – 01:00 rano  tryb „Komfort”
 01:00 – 05:00 rano  tryb ECO
 05:00 rano – 00:00 rano  tryb „Komfort”

Ustawienia trybu P3

1. Kiedy zadany jest tryb P3, nacisnąć przycisk  i zatrzymać przez więcej niż 3 sekundy, aby wejść do ustawień dnia.
2. Na wyświetlaczu wyświetla się , nacisnąć  oraz , aby zadać d1-d7 (poniedziałek – niedziela). Nacisnąć przycisk , aby potwierdzić i zadać ustawienie godziny
3. Na wyświetlaczu wyświetla się , nacisnąć  oraz , aby zadać godzinę (00 – 23). Nacisnąć przycisk , aby wybrać tryb ogrzewania dla każdej godziny tryb „Komfort” () lub tryb ECO () lub tryb przeciw zamarznięcia (bez wskaźnika świetlnego)
4. Powtórzyć czynności ile razy trzeba do zakończenia harmonogramu dla każdej godziny i dla każdego dnia.

 **Uwaga: Po zadaniu trybu ogrzewania dla godziny 23, należy nacisnąć , aby powrócić do ustawienia dnia.**

 **Uwaga: Kiedy na wyświetlaczu pojawi się d1 , należy nacisnąć \oplus , aby zakończyć wszystkie ustawienia dla programu P3.**

Funkcja wyłączania – timer

Nacisnąć przycisk ⏸ raz. Na wyświetlaczu pojawia się „ P ” i miga dalej. Należy nacisnąć przycisk ⏸ nadal. Na wyświetlaczu pojawiają się 2h- 4h – 8h -0h w cykli. Albo nacisnąć \oplus oraz \ominus , aby zadać timer w zakresie 0 – 9 godzin.

Funkcja otwartego okna

Aby włączyć funkcję otwartego okna, należy nacisnąć jednocześnie Ⓜ i \oplus . Na wyświetlaczu pojawi się FO , a po 3 sekundach wyświetli się temperatura docelowa. Gdy urządzenie jest w trybie ogrzewania, a zmierzona temperatura w pomieszczeniu gwałtownie spadnie o ponad 2 stopnie w ciągu 2 minut, funkcja otwartego okna włącza się, a na wyświetlaczu pojawia się FO i miga. Urządzenie przestaje ogrzewać.

Aby wyjść z funkcję otwartego okna, należy nacisnąć przycisk Ⓜ . Po tym urządzenie wraca do pracy w trybie, w którym pracowało, kiedy funkcja otwartego okna włączyła się. Wyświetlacz już nie miga FO . Możliwie jest także poczekać 60 minut do automatycznego powrotu do poprzedniego trybu pracy.

Można nacisnąć przycisk ⏸ , aby wejść w tryb gotowości. Funkcja otwartego okna zostanie wyłączona, kiedy urządzenie zostanie włączone ponownie.

Aby wyłączyć funkcję otwartego okna, należy nacisnąć jednocześnie Ⓜ i \ominus . Na wyświetlaczu pojawi się FF , a po 3 sekundach wyświetli się zadana temperatura.

VI. OCHRONA PRZED PRZEGRZANIEM

Wbudowane zabezpieczenie przed przegrzaniem automatycznie wyłączy urządzenie w razie błędu! W tym przypadku należy wyciągnąć wtyczkę z gniazda, wtedy urządzenie jest ponownie gotowe do pracy (około 10 – 15 minut)! Jeśli błąd ten powtarza się, należy skontaktować się z autoryzowanym centrum obsługi w Państwa miejscowości!

VII. CZYSZCZENIE

- Obowiązkowo należy najpierw wyłączyć urządzenie za pomocą wyłącznika i wyjąć wtyczkę z gniazda ściennego. Nie używać ściernych środków czyszczących!
- Obudowę czyścić wilgotną ściereczką, odkurzaczem lub szczotką.
- Nie zanurzać urządzenia w wodzie – istnieje zagrożenie życia!
- Jeśli urządzenie nie będzie używane przez dłuższy czas, należy je chronić przed nadmiernym kurzem i zanieczyszczeniami, przechowując je w oryginalnym opakowaniu.
- Nigdy nie chować ciepłego urządzenia w opakowaniu!



Wtyczne dotyczące ochrony środowiska

Stare urządzenia elektryczne zawierają cenne materiały, a zatem nie należy wyrzucać je razem z odpadami z gospodarstwa domowego! Prosimy Państwa, aby pomóc własnym aktywnym wkładem, byśmy zachowali zasoby naturalne i ochronili środowisko. Urządzenia te należy przekazać do punktu zbiórki w celu poddania recyklingowi (gdy takie istnieje).

TABELA 2: TABELA 2 WYMOGI W ZAKRESIE INFORMACJI DOTYCZĄCE ELEKTRYCZNYCH MIEJSCOWYCH OGRZEWACZY POMIESZCZEN
Identyfikator(-y) modelu: 1. TH 01 500 W 2. TH 01 750 W 3. TH 01 500 W B 4. TH 01 750 W B

Parametr	Oznaczenie	Wartość1	Wartość2	Wartość3	Wartość4	Jednostka	Parametr	Jednostka
Moc cieplna							Rodzaj ładowania cieplnego, tylko dla elektrycznych akumulacyjnych lokalnych grzewczych źródeł ciepła (wybrać jeden)	
Nominalna moc cieplna	P _{nom}	0.5	0.8	0.5	0.8	kW	ręczny regulator ładowania cieplnego z wbudowanym termostatem	[nie]
Minimalna moc cieplna (indicative)	P _{min}	[N/A]	[N/A]	[N/A]	[N/A]	kW	ręczny regulator ładowania cieplnego z informacją zwrotną o temperaturze w pomieszczeniu i/lub na zewnątrz	[nie]
Maksymalna nieprzerwana moc cieplna	P _{max,C}	0.5	0.7	0.5	0.7	kW	elektroniczny regulator ładowania cieplnego z informacją zwrotną o temperaturze w pomieszczeniu i/lub na zewnątrz	[nie]
Dodatkowe zużycie energii elektrycznej							Moc grzewcza wspomagana wentylatorem	[nie]
W razie nominalnej mocy cieplnej	el _{max}	0.000	0.000	0.000	0.000	kW	Rodzaj mocy grzewczej/regulacja temperatury w pomieszczeniu (wybierz jeden)	
W razie minimalnej mocy cieplnej	el _{min}	0.000	0.000	0.000	0.000	kW	jednostopniowa moc grzewcza i brak regulacji temperatury w pomieszczeniu	[nie]
W trybie gotowości	el _{SB}	0.000	0.000	0.000	0.000	kW	Dwie lub więcej stopnie ręczne, brak regulacji temperatury w pomieszczeniu	[nie]
							z mechanicznym termostatem do regulacji temperatury w pomieszczeniu	[nie]
							z elektronicznym regulatorem temperatury w pomieszczeniu	[nie]
							elektroniczny regulator temperatury w pomieszczeniu i całodobowy timer	[nie]
							elektroniczny regulator temperatury w pomieszczeniu i tygodniowy timer	[tak]
							Inne opcje regulowania (możliwie jest wybrać więcej niż jedna)	
							regulowanie temperatury w pomieszczeniu z odnalezieniem obecności ludzi	[nie]
							regulowanie temperatury w pomieszczeniu z odnalezieniem otwartego okna	[tak]
							z możliwością zdalnego sterowania	[nie]
							ze sterowaniem adaptacyjnym uruchomieniem	[nie]
							z ograniczeniem czasu pracy	[nie]
							z czujnikiem w postaci czarnej półkuli	[nie]
Informacje kontaktowe							TESY Ltd 48 Madara Blvd, Shumen, 9700, Bulgaria	

Wartość 1 - TH 01 500 W/220-240V~ 50-60Hz

Wartość 2 - TH 01 750 W/220-240V~ 50-60Hz

Wartość 3 - TH 01 500 W B /220-240V~ 50-60Hz

Wartość 4 - TH 01 750 W B /220-240V~ 50-60Hz

I. ВАЖНЕ СИГУРНОСНЕ МЕРЕ:



ПАЖЊА:

● Прочитајте ова упутства пре употребе овог уређаја и чувајте ова упутства за будућу употребу. При промени власника, инструкције за рад се морају пренети заједно са уређајем!

● **ПАЖЊА:** Дјеса која су мање од три године треба се држати на удаљености, осим ако нису под сталним надзором. Деца која имају 3 године до 8 година могу да користе само дугме укљ./икљ.јединице, под условом да је уређај инсталиран и спреман за нормалан рад и она су била уочена и праћена о упутствима о његовом коришћењу на безбедан начин и да занју да то може бити опасно.

● Деца која имају 3 године до 8 година не би требало да укључи уређај у утичницу, да га подесују да га очисте или да обављају корисничко одржавање.

● Ова јединица може да се користи од стране деце која имају осам година и од стране лица са смањеним физичким, сензорним или менталним способностима, или недостатком искуства и знања, осим ако су под надзором или инструктована за безбедно коришћење уређаја и разумевају опасности. Деца не би требало да се играју са апаратом. Чишћење и корисничко одржавање не треба се обављати од стране деце без надзором.

● **ПАЖЊА:** Неки делови овог урађаја могу постати веома врући и узроквати опекотине. Тамо где су присутна деца и осетљиве особе се треба посветити посебна пажња.

● Уређај не треба да буде директно испод кутије утичнице!

● Ако је кабл за напајање оштећен, произвођач, његов сервис или слично квалификована особа мора га заменити како би се избегла опасност.

● Пре укључивања вентилаторске пећи - уверите се да указани напон на типској плочици одговара напону електричне мреже који се пружа у дому (офису). Уређај је намењен само за наведени на типској плочици напон.

● Електричну лину за купатило Tesy TH 01 треба да се монтира у складу са нормалном комерцијалном праксом и у складу са законима дотичне земље (директиве за електричну енергију ЕК и захтеви за специјалне инсталације или локације, укључујући купатила или туш – кабине HD60364-7-701 (IEC 60364-7-701)).

● Уређај је класе II и има заштиту од прсканја водом IP24. Због ове чињенице је потребно да се уређај монтира у зону 2 (volume2), како би се избегла могућност да у контакт са контролном таблом (прекидач и regulator temperature) електричне лине дође особа која је под тушем или у кади. Минимална удаљеност уређаја од извора воде мора бити више од 1 m. Уређај се мора обавезно монтирати на зид!

● Овај уређај се мора користити само на сврху за коју је предвиђен, односно за загревање простора за живот. Било која друга употреба може се сматрати некоректном и стога опасном. Произвођач не може бити одговоран за штету насталу услед неправилне и неразумне употребе. Непоштовање информације о безбедности ће поништити узету гаранција уређаја!

● Не излазите из Ваше куће док је уређај укључен: проверите да ли је прекидач у позицији искључено. Увек уклањајте утикач уређаја из утичнице.

● Чувајте запaljive predmete као што су nameštaj, jastuci, posrejlina, papir, odeća, zavese itd на удаљености од најмање 100 cm од електричне лине.

● Немојте користити уређај у просторијама где се употребљавају или се држе запaljиви материјали. Немојте користити уређај у подручјима са запaljивом атмосфером (нпр. у близини запaljивих гасова или аеросола) - постоји екстремна опасност од експлозије и пожара!

● Уређај није погодан за гајење животиња, а исти је намењен само за кућну употребу!

● Никада не додирujte уређај мокрим или влажним рукама – постоји опасност по живот!

● Утичница мора бити доступна у сваком тренутку да би могло да се утикач ослободи када је то потребно што је могуће брже!

● Никада не вуците кабл за напајање или сам уређај за искључења из мреже.

● Обратите пажњу! Излазни ваздух се загрева током рада (до више од 80°C).

● Електрична инсталација, на коју се уређај прикључа, мора бити опремљена аутоматским осигурачем тако да је растојање између контаката када је искључен бити најмање 3 mm.

● Забрањује се уземљење! После распаковања и пре употребе, проверите све механичке делове и њихове уређаје да су у добром стању. Ако имате било какву сумњу, не користите овај уређај и консултовајте се квалификованог електричара.

● Ако уређај није у реду или функционира неисправно, искључите га и немојте га поправљати. О свим поправкама обратите се сервисном центру за после продајну услугу. Само тамо ће заменити поковарени део са оригиналним резервним. Непоштовање овог услова ће угрозити безбедност уређаја.

● Ако одлучите да престанете да користите уређај овог типа, препоручио је да буде неупотребљив, и исећи кабл након што искључите мрежу. Такође се препоручује све опасности повезане са уређајем да буду заштићене, посебно за децу који би могли да користе амортизирани систем (уређај) за игру.

● Никада не остављајте уређај укључен непотребно. Искључите га из електричне мреже када нећете га користити дуже време.

● Да би се избегло опасно прегревање кабла за напајање се препоручује да се у потпуности развије кабл за напајање.

● **Пажња:** Немојте користити овај уређај са програматором, тајмером или други уређајима који га аутоматски укључују, јер ако је покривен или погрешно постављен постоји опасност од пожара.

● Прикључите кабл за напајање, тако да не омета кретање људи и да не буде наступљан! Употребљавајте само одобрене пројекне каблове који су одговарајући за уређај, односно да имају знак сагласности.

● Кабл за напајање не сме доћи у додир са врућим деловима уређаја.

- Никада не премештајте уређај повлачењем кабла и не користите кабл за ношење предмета!
- Немојте савијати кабл око уређаја! Не користите уређај са намотаним каблом - ово нарочито важи за коришћење бубња за намотање кабла.
- Немојте савијати кабл и не повуците га преко оштре ивице и на стављајте га на вруће плоче или на отворени пламен!
- Да бисе избегла опасност за веома малу децу, овај уређај мора бити инсталиран тако да најнижи загревана шина је најмање 600 мм изнад пода.

 **Напомена:** Овај уређај је намењен само за сушење текстила опран у води.

II. PAKOVANJE SL. 1

- Након распакивања уређаја, проверите да није оштећен приликом транспорта и да је у потпуности опремљен! У случају оштећења или непотпуне испоруке, обратите се свом овлашћеном продавцу!
- Немојте бацили оригиналној kutiji! Иста се може користити за складиштење и транспорт како би се избегло оштећење приликом транспорта!
- Амбалажа се мора одложити на одговарајући начин! Децу треба држати подальје и да се не играју са полиетилским kesama!

III. MONTAŽA NA ZID - SL.2

1. Molimo uverite se da na mestu na zidu gde će uređaj biti montiran nema kablova, cevi itd, kako bi se osiguralo da se uređaj može bezbedno montirati na zid.
2. **PAŽNJA!** Da bi se избегло nanošenje štete korisniku i (ili) trećim licima u slučaju kvara u sistemu, potrebno je da se montaža uređaja vrši u prostorijama sa podnom hidroizolacijom i (ili) odvodom u kanalizacioni sistem. Ni u kom slučaju ne stavljajte ispod uređaja predmete koji nisu vodootporni. Ako uređaj curi, obratite se najbližem servisnom centru proizvođača u vašem mestu.
3. Uređaj je namenjen jedino za vertikalnu montažu na zid! Zabranjena je montaža na pod ili plafon!
4. Nikada ne postavljajte uređaj direktno ispod utičnice!
5. Uređaj mora sastaviti i priključiti jedino kvalifikovani električar. Uređaj ne sme biti pod naponom za vreme montaže.
6. Kabel napajanja ne sme dolaziti u kontakt s vrućim delovima uređaja!
7. Ne koristite uređaj u prostoriji s površinom manjom od 4m².
8. Ulazni i izlazni otvori uređaja ne smeju biti ni na koji način začepljeni! Udaljenost uređaja od plafona mora biti najmanje 0.2m. Udaljenost uređaja do zida sa obe strane mora biti najmanje 0.25m.

IV. KORACI ZA MONTAŽU - SL. 3

1. Izaberite dobar horizontalni položaj, zatim označite 4 tačke kao približne dimenzije pozicije bušenja, a zatim izbušite odgovarajuće rupe na označenim mestima na zidu.

Upozorenje: Ubedite se da poštuјete bezbedne udaljenosti kao što је prikazano na gornјem crtežu.

2. Umetnite montažnu cev u rupu i pricvrstite držač na zid pomoću vijaka.
3. Pažljivo pricvrstite uređaj na držač, nakon što se ubedite da је uređaj pravilno fiksiran, okrenite bravu u držaču kao što је prikazano na slici 3.

 **Upozorenje: Pre upotrebe uređaja, ubedite se da је čvrsto postavljen na zid.**



Zahvaljuјemo se što ste izabrali električnu liru za kupačilo Tesy TH 01 & TH 01 WB. Proizvod nudi grejanje zimi od 500W ili 750W u zavisnosti od potrebe za postizanjem ugodne toplote u zagreјanoј prostoriji. Uz pravilnu upotrebu i negu kao što је opisano u ovim uputstvima, uređaj će vam pružiti mnogo godina korisnog rada.

V. RAD SA UREĐAJEM





Kontrolna tabla (Sl. 4)

Indikator	Naziv	Dugme	Naziv
	Režim pripravnosti		Dugme ON/OFF
	Režim grejanja		Dugme za povećanje
	Režim Komfor		Dugme za smanjenje
	ECO režim		Meni režima
	Displeј		Podešavanje sata i dana







Način rada:

1. Uključite uređaj u utičnicu tipa AC 220-240V 50-60Hz, uz zvučni signal. Indikatorska lampica  sija.
2. Pritisnite dugme , da biste uključili liru.
3. Da biste isključili uređaj pritisnite dugme .
4. Isključite napajanje uređaja iz utičnice kada ga ne koristite.

Podešavanje sata i dana u nedelji:

- Pritisnite dugme  3 sekunde da biste ušli u podešavanje sata i dana u nedelji
- „“ Prikazuje se na ekranu. Pritisnite  i , da biste izabrali dan od 1-7.

1	Ponedeljak
2	Utorak
3	Sreda
4	Četvrtak
5	Petak
6	Subota
7	Nedelja

- Pritisnite dugme , da biste potvrdili postavku dana. Na ekranu se pojavljuje simbol  za unošenje sata.
- Pritisnite  i , da biste podesili trenutni sat
- Pritisnite dugme , da biste potvrdili postavku sata. Na displeju se pojavljuje simbol  za unošenje minuta.

- Pritisnite ⊕ i ⊖, da biste podesili trenutni minut
- Pritisnite dugme ⌚, da biste potvrdili sve postavke

 **Napomena: Sat i kalendar će biti resetovani na fabrička podešavanja ako nema napajanja na uređaj.**

Režim Grejanje: (Sl.5)

- Pritisnite dugme Ⓜ, da biste ušli u meni za izbor režima rada. Izabrani režim grejanja u kontinuiranom ciklusu kako je dole navedeno:
- ☀ Komforni režim: Pritisnite ⊕ i ⊖, da biste podesili temperaturu od 5-35° C.
- ☾ ECO režim: Pritisnite ⊕ i ⊖, da biste podesili temperaturu od 1-31° C.

 **Napomena: U režimu ECO je podešena temperatura sa 4 stepena niža od temperature u Režimu Komfor.**

- ❄ režim protiv smrzavanja. Ciljna temperatura je 7° C. Temperatura se ne može podesiti.
- Programi P1/P2/P3: Unapred podešeni program grejanja. (Sl. 6)

 **Napomena: Ukoliko podešavanje sata i dana nije završeno, kada prvi put uđete u postavku programa P1/P2/P3, potrebno je da unapred podesite dan i sat.**

Slika ispod (slike 1-5) je samo ilustracija i ne prikazuje se na LED displeju.

P1: (Ponedjeljak - Nedelja) Program koji se ne može podešavati - Slika 6-1

00:00 – 01:00 ujutru ☀ Komforni režim
 01:00 – 07:00 ujutru ☾ ECO režim
 07:00 ujutru – 00:00 ujutru ☀ Komforni režim

P2: (Ponedjeljak-Petak) Program koji se ne može podešavati - Slika 6-2

00:00 – 01:00 ujutru ☀ Komforni režim
 01:00 – 05:00 ujutru ☾ ECO režim
 05:00 – 09:00 ujutru ☀ Komforni režim
 09:00 – 19:00 ☾ ECO režim
 19:00 – 00:00 ujutru ☀ Komforni režim

P2: (Subota-Nedelja) Program koji se ne može podešavati - Slika 6-3

00:00 – 01:00 ☀ Komforni režim
 01:00 – 08:00 ☾ ECO režim
 08:00 – 11:00 ☀ Komforni režim
 11:00 – 13:00 ☾ ECO režim
 13:00 – 16:00 ☀ Komforni režim
 16:00 – 20:00 ☾ ECO režim
 20:00 – 00:00 ☀ Komforni režim

P3: (Ponedjeljak-Petak) Podesiv program - slika 6-4

00:00 – 01:00 ujutru ☀ Komforni režim
 01:00 – 05:00 ujutru ☾ ECO režim
 05:00 – 09:00 ujutru ☀ Komforni režim
 09:00 – 12:00 ☾ ECO režim
 12:00 – 16:00 ☀ Komforni režim
 16:00:00 – 18:00 ☾ ECO režim
 18:00 – 00:00 ☀ Komforni režim

P3: (Subota - Nedelja) Podesiv program - Slika 6-5

00:00 – 01:00 ujutru ☀ Komforni režim
 01:00 – 05:00 ujutru ☾ ECO režim
 05:00 ujutru – 00:00 ujutru ☀ Komforni režim

Podešavanja režima P3

1. Kada ste u režimu P3, pritisnite dugme Ⓜ duže od 3 sekunde, da biste ušli u podešavanja dana.
2. Na ekranu se prikazuje Ⓜ, pritisnite ⊕ i ⊖, da biste podesili od d1-d7 (Ponedjeljak-Nedelja). Pritisnite dugme Ⓜ, za potvrdu i unesite podešavanje sata
3. Na ekranu se prikazuje Ⓜ, pritisnite ⊕ i ⊖, da biste postavili sat od (00-23). Pritisnite dugme Ⓜ, da biste izabrali režim grejanja za svaki sat režim Komfor (☀) ili režim ECO (☾) ili režim protiv smrzavanja (bez indikatorske lampice)
4. Ponovite istu operaciju dok ne završite raspored za svaki sat i svaki dan.

 **Napomena: Nakon podešavanja režima grejanja za sat 23, pritisnite ⊕, da biste se vratili u podešavanje dana.**

 **Napomena: Kada se na ekranu prikaže Ⓜ, pritisnite ⊕, da biste završili sve postavke programa P3.**

Funkcija Isključivanje - tajmer

Pritisnite jednom dugme ⌚. Na ekranu se prikazuje „Ⓜ“ i nastavlja da treperi. Nastavite da pritisnete dugme ⌚. Na ekranu će se pokazati 2h– 4h – 8h–0h u ciklusu. Ili pritisnite ⊕ i ⊖, da biste postavili tajmer od 0-9 sati.

Funkcija Otvoren prozor

Da biste uključili funkciju Otvoren prozor pritisnite istovremeno dugmad Ⓜ i ⊕. Na ekranu će se prikazati Ⓜ, a nakon 3 sekunde će se prikazati ciljna temperatura. Kada uređaj greje, očitavana temperatura u sobi brzo pada iznad 2 stepena za 2 minuta, funkcija Otvoren prozor će biti aktivna, dok se na ekranu prikazuje Ⓜ i treperi. Uređaj prestaje da greje.

Pritisnite dugme Ⓜ, da biste izašli iz funkcije Otvoren prozor. Ovo će vas vratiti u radni režim kada je funkcija Otvoren prozor omogućena. Ⓜ prestaje treptati na ekranu. Isto tako možete sačekati 60 minuta da se automatski vratite na prethodni režim rada.

Možete pritisnuti dugme ⊖, da biste ušli u režim pripravnosti. Funkcija Otvoren prozor će se isključiti kada se uređaj ponovo uključi.

Da biste isključili funkciju Otvoren prozor pritisnite istovremeno dugmad Ⓜ i ⊖. Na ekranu će se prikazati Ⓜ, a nakon 3 sekunde će biti prikazana podešena temperatura.

VI. ZAŠTITA OD PREGREVANJA

U uređaju je ugrađena zaštita od pregrevanja koja će automatski isključiti uređaj u slučaju greške! U ovom slučaju morate isključiti kabel napajanja iz utičnice. Nakon kratke faze hlađenja uređaj je ponovo spreman za upotrebu (približno 10-15 minuta)! Ako se greška ponavlja – obratite se ovlašćenom servisnom centru u vašem mestu!

VII. ČIŠĆENJE

- Obavezno je prvo isključiti uređaj sa prekidača I izvući kabl napajanja iz zidne utičnice. Nemojte koristiti abrazivna sredstva za čišćenje!
- Očistite kućište vlažnom krpom, usisivačem ili četkom.
- Nikada ne uranjajte uređaj u vodu – postoji opasnost po život!
- Ako se uređaj neće koristiti duže vremena, morate ga zaštititi od prekomerne prašine i kontaminacije skladištenjem u originalnom pakovanju.
- Nikada ne stavite topao uređaj u pakovanju!



UPUTSTVA ZA ZAŠTITU ŽIVOTNE SREDINE

Stari električni uređaji sadrže vredne materijale i stoga ih ne treba odlagati zajedno sa kućnim otpadom! Molimo Vas da saradujete svojim aktivnim doprinosom zaštiti resursa i životne sredine i da predate uređaj na organizovanim otkupnim mestima (ako ih ima).

ТАБЕЛА 2: ЗАХТЕВИ ЗА ИНФОРМАЦИЈАМА ЗА ЕЛЕКТРИЧНО ЛОКАЛНО ГРЕЈАЊЕ ИЗВОРЕ ТОПЛОТЕ

Идентификатор(и) модела: 1. TH 01 500 W 2. TH 01 750 W 3. TH 01 500 W B 4. TH 01 750 W B

Pozicija	Simbol	Vrednost 1.	Vrednost 2.	Vrednost 3.	Vrednost 4.	Jedinica mere	Pozicija	Jedinica mere
Toplotna snaga							Vrsta toplotnog punjenja, samo za lokalne izvore toplote koje skladište električnu energiju (izaberite jednu)	
Nominalna toplotna snaga	P _{nom}	0.5	0.8	0.5	0.8	kW	Ručni regulator toplotnog punjenja sa ugrađenim termostatom	[ne]
Minimalna toplotna snaga (indikativno)	P _{min}	[N/A]	[N/A]	[N/A]	[N/A]	kW	Ručni regulator toplotnog punjenja sa povatnom informacijom o unutrašnjoj i / ili spoljašnjoj temperaturi	[ne]
Maksimalna kontinuirana toplotna snaga	P _{max,C}	0.5	0.7	0.5	0.7	kW	Elektronski regulator toplotnog punjenja sa povratnom informacijom o unutrašnjoj i / ili spoljašnjoj temperaturi	[ne]
Pomoćna potrošnja struje							Toplotna energija koja se daje duvanjem	[ne]
Na nominalnoj toplotnoj snazi	el _{max}	0.000	0.000	0.000	0.000	kW	Vrsta toplotne snage / regulisanje sobne temperature (izaberite jednu)	
Na minimalnoj toplotnoj snazi	el _{min}	0.000	0.000	0.000	0.000	kW	Jedan nivo toplotne snage, bez regulisanja sobne temperature	[ne]
U režimu pripravnosti	el SB	0.000	0.000	0.000	0.000	kW	Dva ili više ručnih nivoa, bez regulisanja sobne temperature	[ne]
							Sa mehaničkim termostatom za regulisanje temperature u prostoriji	[ne]
							S elektronskim regulatorom sobne temperature	[ne]
							Elektronski regulator temperature u prostoriji i 24-časovni tajmer	[ne]
							Elektronski regulator temperature u prostoriji i nedeljni tajmer	[da]
							Druge opcije podešavanja (moguć je izbor više od jedne)	
							Regulisanje temperature u prostoriji uz detekciju prisustva ljudi	[ne]
							Regulisanje temperature u prostoriji sa detekcijom otvorenog prozora	[da]
							Sa mogućnošću daljinskog upravljanja	[ne]
							Sa adaptivnom kontrolom pokretanja	[ne]
							S ograničenjem vremena rada	[ne]
							Sa senzorom u obliku crne hemisfere	[ne]
Контакт информације							TESY Ltd 48 Madara Blvd, Shumen, 9700, Bulgaria	

Vrednost 1 - TH 01 500 W /220-240V~ 50-60Hz**Vrednost 2** - TH 01 750 W /220-240V~ 50-60Hz**Vrednost 3** - TH 01 500 W B /220-240V~ 50-60Hz**Vrednost 4** - TH 01 750 W B /220-240V~ 50-60Hz

I. ВАЖЛИВІ ЗАСТЕРЕЖНІ ЗАХОДИ



ОБЕРЕЖНО:

● Прочитайте цю інструкцію перед використанням цього приладу і дотримуйтесь вказівок інструкції при його майбутньому використанні. В разі зміни власника, інструкція повинна передаватися разом з приладом.

● **ОБЕРЕЖНО:** Дітей, віком до 3 років, тримайте на віддалі від пристрою, крім випадків, коли вони знаходяться під постійним наглядом.

● Діти, віком від 3 років до 8 років, можуть лише використовувати кнопку ввімкнути/вимкнути пристрою, при умові, що пристрій встановлений і готовий для нормальної роботи, під наглядом дорослих та інструкцією, щодо використання приладу безпечним чином, і розуміючи, що може бути небезпечно.

● Діти, віком від 3 років до 8 років, не повинні вмикати прилад у розетку, налаштовувати прилад, виконувати його очищення або сервісну підтримку користувачів.

● Цей прилад може використовуватись дітьми старшими 8 років та особами з обмеженими фізичними, сенсорними або розумовими здібностями, або з недостатнім досвідом та знаннями, якщо вони спостерігали або були проінструктовані щодо безпечного використання приладу і розуміють небезпеки. Діти не повинні гратися з приладом. Очищення або сервісна підтримка користувачів не повинні проводитись дітьми без нагляду дорослих.

● **ОБЕРЕЖНО:** Деякі частини цього виробу можуть стати дуже гарячими ти призвести до опіків. Якщо є присутні діти і вразливі люди, необхідно приділяти особливу увагу.

● Прилад не повинен бути розміщений безпосередньо під штепсельним ящиком (розеткою)!

● Якщо шнур живлення пошкоджений, він повинен бути замінений виробником, його сервісним агентом або кваліфікованими особами, щоб уникнути небезпеки.

● Перш ніж увімкнути вентиляторний обігрівач, переконайтеся, що зазначена напруга на типовій таблиці відповідає напрузі, що подається у Ваш будинок (офіс). Прилад призначений лише для напруги, зазначеній на типовій таблиці.

● Електричної батареї для ванної кімнати повинен бути встановлений відповідно до звичайної торговельної практики і згідно з законодавством відповідної країни (директиви ЄС про електроенергію і вимоги до спеціальних установок або місць, що включають ванні кімнати, або душові кабінки HD60364-7-701(IEC 60364-7-701)).

● Прилад відноситься до класу II і має захист від бризок IP24. У зв'язку з цим він повинен бути встановлений у зоні 2 (volume2), щоб унеможливити доступ до панелі управління (вимикача та термостата) електробатарей людиною, яка знаходиться в душі або ванні. Мінімальна відстань від приладу до джерела води має бути не меншою за 1 метр. Прилад має бути закріплений на

стіні!

● Цей прилад повинен використовуватися тільки за призначенням, для якого був передбачений: для обігріву побутових приміщень. Будь інше використання вважається неправильним і тому небезпечним. Виробник не несе відповідальності за пошкодження, що випливають з неправильного і необґрунтованого використання приладу. Недотримання інформаційної безпеки робить недійсною домовлену гарантію на прилад!

● Не виходьте з дому, залишивши прилад включеним. Перед виходом переконайтеся, що вимикач знаходиться у вимкненому положенні. Завжди виймайте вилку приладу з розетки.

● Зберігайте легkozаймісті предмети, такі як меблі, подушки, постільна білизна, папір, одяг, штори тощо на відстані не менше 100 см від електробатарей.

● Не використовуйте прилад в зонах, де використовуються чи зберігаються вогнебезпечні речовини. Не використовуйте прилад в зонах де є легkozаймісті атмосфери (наприклад: в безосередній близькості від легkozаймістих газів або аерозолів) - існує дуже велика небезпека вибуху і пожежі!

● Прилад не підходить для використання для догляду тварин, а призначений тільки для домашнього використання!

● Ніколи не чіпайте прилад мокрими або вологими руками - існує небезпека для життя!

● Розетка повинна бути доступною в будь-який час для того, щоб можна було при необхідності вийняти вилку якомога швидше!

● Ніколи не тягніть за шнур живлення або за сам прилад при вимиканні з мережі.

● Зверніть увагу! Повітря на виході нагрівається під час роботи (до вище, ніж 80°C).

● Електрична мережа, до якої приєднується прилад повинна бути оснащена автоматичним запобіжником, в якому відстань між клемми у вимкненому положенні повинна бути не менше 3мм.

● Забороняється заземлення! Після розпакування і перед використанням, перевірте чи всі механічні частини і їхні пристрої знаходяться в справному стані. Якщо у вас є сумніви, не використовуйте прилад і зверніться до кваліфікованого електрика.

● Якщо прилад не в порядку або функціонує неправильно, вимкніть його з мережі та не ремонтуйте його самі. Для будь-яких ремонтних робіт звертайтеся за допомогою до Сервісного центру з після продажного обслуговування. Тільки там можуть замінити пошкоджені частини оригінальними запасними частинами. Недотримання цієї умови порушує безпеку приладу

● Якщо ви вирішили перестати використовувати прилад цього типу, рекомендується зробити його непридатним для використання, шляхом відрізання шнура живлення, після його вимкнення з мережі. Рекомендується забезпечити запобігання всіх можливих небезпек, пов'язаних з приладом, особливо маючи на увазі дітей, які могли б використовувати амортизований прилад (пристрій) для гри.

● Ніколи не залишайте прилад увімкненим без нагляду

та коли це не потрібно. Вимикайте його з електромережі, коли ви його не використовуєте протягом тривалого часу.

- Щоб уникнути небезпечного перегріву мережевого шнура, рекомендується його повністю розкрутити (випрямити).

- Увага:** Не використовуйте цей прилад у поєднанні з програматором, лічильником або іншим приладом, який автоматично може його ввімкнути, тому, що якщо прилад був покритий або неправильно розміщений, при його ненавмисному вимкненні існує небезпека пожежі

- Вставте шнур живлення, так щоб не заважав руху людей і щоб на нього не наступати! Використовуйте тільки затверджені подовжувачі, які підходять для пристрою, тобто мають знак відповідності!

- Шнур живлення не повинен доторкатись до гарячих частин приладу!

- Ніколи не переставляйте прилад, тягнучи його за шнур, а також не використовуйте шнур для перенесення предметів!

- Не накручуйте шнура навколо приладу! Не вмикайте прилад з намотаним шнуром - це особливо стосується щодо використання барабану для намотування шнура!

- Не перегинайте шнур і не перетягуйте його через гострі краї і не доторкайтесь ним до гарячих плит та не наближайте його до відкритого вогню!

- Щоб уникнути небезпек для дуже маленьких дітей, цей прилад повинен бути встановлений так, щоб найнижча деталь обігрівача була щонайменше 600 мм над рівнем підлоги.



Примітка: Цей прилад призначений для сушіння текстильних виробів.

II. УПАКОВКА - МАЛ. 1

- Після розпакування приладу переконайтеся, що він не був пошкоджений під час транспортування та повністю укомплектований! У разі пошкодження або неповного постачання зверніться до Вашого уповноваженого продавця!

- Не викидайте оригінальну коробку! Її можна використовувати для зберігання та транспортування, щоб уникнути пошкодженя при транспортуванні!

- Пакувальний матеріал необхідно утилізувати належним чином! Не дозволяйте дітям грати з поліетиленовими пакетами!

III. ВСТАНОВЛЕННЯ НА СТІНІ - МАЛ.2

- Будь ласка, переконайтеся, що на стінах місця встановлення приладу немає проводів, труб тощо, щоб забезпечити безпечне встановлення приладу на стіні.

- УВАГА!** Щоб уникнути загрози шкоди користувачеві та (або) третім особам у разі несправності в системі необхідно встановлювати прилад у приміщеннях з гідроізоляцією підлоги та (або) зливом у каналізацію. За жодних обставин не кладіть під прилад предмети, які не є водонепроникними. Якщо прилад протікає, Вам слід звернутися до найближчого сервісного центру виробника у Вашому регіоні.

- Прилад призначений лише для вертикального настінного монтажу! Встановлення на підлогу чи стелю

заборонено!

- Ніколи не ставте прилад прямо під розетку!

- Прилад має бути зібраний та підключений кваліфікованим електриком. Прилад не повинен перебувати під напругою під час монтажних робіт.

- Шнур живлення не повинен торкатися гарячих частин приладу!

- Не використовуйте прилад у приміщеннях площею менше ніж 4м².

- У жодному разі не можна загорджувати вхідний та вихідний отвори приладу! Відстань між приладом та стелею має бути не менше 0,2 м. Відстань від обох сторін пристрою до стіни – не менше 0,25 м.

IV. ЕТАПИ ВСТАНОВЛЕННЯ - МАЛ. 3

- Виберіть гарне горизонтальне положення, потім позначте 4 точки як приблизні розміри місця для свердління, потім просвердліть відповідні отвори у зазначених місцях у стіні.

Попередження: **Обов'язково дотримуйтесь безпечних відстаней, як показано на кресленні вище.**

- Вставте монтажну трубку в отвір і закріпіть кронштейн за допомогою гвинтів.

- Акуратно прикріпіть прилад до кронштейна, переконавшись, що прилад правильно закріплений, поверніть замок у кронштейні, як показано на малюнку



Попередження: **Перед використанням приладу переконайтеся, що він надійно закріплений на стіні.**

Дякуємо Вам за вибір електричної батареї для ванної кімнати Tesy TH 01 & TH 01 W В. Це продукт, який пропонує обігрів узимку у варіантах номінальної потужності 500W або 750W залежно від потреб для досягнення комфортного тепла в приміщенні, що опалюється. При правильній експлуатації та догляді, як описано в даній інструкції, прилад прослужить Вам довгі роки.

V. РОБОТА З ПРИЛАДОМ

Панель управління (Мал. 4)

Індикатор	Найменування	Кнопка	Найменування
	Режим готовності		ON/OFF кнопка
	Режим обігрівання		Кнопка збільшення
	Режим Комфорт		Кнопка зменшення
	ЕСО-режим		Меню режими
	Дисплей		Налаштування часу та дня

Спосіб роботи:





- Увімкніть прилад у розетку типу AC 220-240V 50-60Hz, у супроводі звукового сигналу. Світловий індикатор засвітиться.

- Натисніть кнопку на панелі управління, щоб увімкнути батарею.









- Щоб вимкнути прилад, натисніть кнопку .

- Відключайте прилад від мережі, коли він не використовується.

Налаштування часу та дня тижня:







- Натискайте кнопку  протягом 3 секунд, щоб увійти в налаштування часу та дня тижня.
- На екрані відображається . Натисніть  та , щоб вибрати день від 1 до 7.

1	понеділок
2	вівторок
3	середа
4	четвер
5	п'ятниця
6	субота
7	неділя

- Натисніть кнопку , щоб підтвердити налаштування дня. На дисплеї з'явиться символ введення часу .
- Натисніть  та , щоб налаштувати поточну годину.
- Натисніть кнопку , щоб підтвердити налаштування часу. На дисплеї з'явиться символ введення хвилини .
- Натисніть  та , щоб налаштувати поточну хвилину.
- Натисніть кнопку , щоб підтвердити всі налаштування.

 **Примітка.** *Годинник та календар буде скинуто на заводські налаштування, якщо прилад знеструмлений.*

Режим опалення: (Мал. 5)

- Натисніть кнопку  для входу в меню вибору режиму роботи. Вибраний режим обігріву працює в безперервному циклі, як показано нижче:
-  Комфортний режим: Натисніть  та  для встановлення температури від 5 до 35 °C.
-  ECO-режим: Натисніть  та  для встановлення температури від 1 до 31°C.



 **Примітка:** *Режим ECO – це задана температура Режиму Комфорт мінус 4 оС.*

-  Режим захисту від замерзання. Цільова температура становить 7 °C. Температура може бути відрегульована.
- Програми P1/P2/P3: Попередньо встановлені програми обігріву. (Мал. 6)

 **Примітка.** *Якщо встановлення часу та дня тижня не завершено, при першому вході в налаштування програми P1/P2/P3 необхідно заздалегідь встановити день і час.*

Зображення нижче (мал. 1-5) призначене лише для ілюстрації та не відображається на LED-дисплеї.





P1: (понеділок-неділя) Нерегульована програма – Малюнок 6-1

- 00:00 – 01:00 ранку  комфортний режим
- 01:00 – 07:00 ранку  ECO-режим
- 07:00 ранку – 00:00 ранку  комфортний режим.



P2: (понеділок-п'ятниця) Нерегульована програма – Малюнок 6-2

- 00:00 – 01:00 ранку  комфортний режим
- 01:00 – 05:00 ранку  ECO-режим
- 05:00 – 09:00 ранку  комфортний режим
- 09:00 – 19:00 годин  ECO-режим
- 19:00 – 00:00 ранку  комфортний режим



P2: (субота-неділя) Нерегульована програма – Малюнок 6-3

- 00:00 – 01:00  комфортний режим
- 01:00 – 08:00  ECO-режим
- 08:00 – 11:00  комфортний режим
- 11:00 – 13:00  ECO-режим
- 13:00 г. – 16:00 г.  комфортний режим
- 16:00 – 20:00 г.  ECO-режим
- 20:00 г. – 00:00 г.  комфортний режим.











P3: (понеділок-п'ятниця) Регульована програма – Малюнок 6-4



- 00:00 – 01:00 ранку  комфортний режим
- 01:00 – 05:00 ранку  ECO-режим
- 05:00 – 09:00 ранку  комфортний режим
- 09:00 – 12:00 годин  ECO-режим
- 12:00 – 16:00 годин  комфортний режим
- 16: 00:00 г. – 18:00 г.  EC-режим
- 18:00 ч. – 00:00 ч.  комфортний режим



P3: (субота-неділя) Регульована програма – Малюнок 6-5

- 00:00 – 01:00 ранку  комфортний режим
- 01:00 – 05:00 ранку  ECO-режим
- 05:00 ранку – 00:00 ранку  комфортний режим

Налаштування режиму P3



1. Перебуваючи в режимі P3, натискайте кнопку  більше 3 секунд, щоб увійти в налаштування дня.
2. На екрані з'явиться , натисніть  та , щоб встановити з d1-d7 (понеділок-неділя). Натисніть кнопку , щоб підтвердити та ввести налаштування часу.
3. На екрані з'явиться , натисніть  та , щоб встановити час (00-23). Натисніть кнопку , щоб вибрати режим опалення для кожної години режим Комфорт () або режим ECO () або режим захисту від замерзання (без світлового індикатора)
4. Повторюйте операцію, доки не заповніть розклад для кожної години та кожного дня.

 **Примітка.** *Після встановлення режиму обігріву на 23 години натисніть , щоб повернутись до налаштування дня.*





 **Примітка.** *Коли на екрані з'явиться , натисніть , щоб завершити всі налаштування програми P3.*



Функція вимкнення таймера

Одноразово натисніть кнопку . На екрані



відображається „□“ і блимає. Продовжуйте натискати кнопку . На екрані з'явиться 2h-4h-8h-0h у циклі. Або натисніть  та , щоб встановити таймер від 0 до 9 годин.

Функція відкритого вікна

Щоб увімкнути функцію відкриття вікна, натисніть  та . На екрані відобразиться , а через 3 секунди з'явиться цільова температура. Коли прилад нагрівається, показання кімнатної температури швидко падають більше 2 градусів за 2 хвилини, функція відкритого вікна буде активною, поки екран показує  і блимає. Прилад припиняє нагрівання.

Натисніть кнопку , щоб вийти з функції відкритого вікна. Це поверне Вас до робочого режиму, коли функцію відкритих вікон було увімкнено. Екран перестає блимати . Ви також можете зачекати 60 хвилин, щоб автоматично повернутися до попереднього режиму роботи.

Ви можете натиснути кнопку , щоб увійти до режиму готовності. Функція відкритого вікна буде вимкнена при повторному увімкненні приладу.

Щоб вимкнути функцію відкриття вікна, одноразово натисніть  та . На екрані відобразиться , а через 3 секунди відобразиться встановлена температура.

VI. ЗАХИСТ ВІД ПЕРЕГРІВУ

Вбудований захист від перегріву автоматично вимикає прилад у разі помилки! У цьому випадку вилку необхідно вийняти з розетки. Після короткої фази охолодження прилад знову готовий до використання (близько 10-15 хвилин)! Якщо помилка повторюється – зверніться до авторизованого сервісного центру у вашому населеному пункті!

VII. ОЧИЩЕННЯ

- Обов'язково вимкніть прилад і від'єднайте шнур живлення від розетки у стіні. Не використовуйте абразивні засоби для чищення!
- Очищайте корпус вологою тканиною, пилососом або щіткою.
- У жодному разі не занурюйте прилад у воду – існує небезпека для життя!
- Якщо прилад не використовувався якийсь час, його слід захистити від пилу та бруду, зберігаючи в оригінальній упаковці.
- Ніколи не кладіть в упаковку гарячий прилад!



Інструкції з охорони навколишнього середовища

Старі прилади містять цінні матеріали, тому їх не треба викидати разом з побутовим сміттям! Просимо Вас сприяти збереженню ресурсів та захисту навколишнього середовища своїм активним внеском і передавати використані прилади в організовані відповідні пункти (якщо такі є).

ТАБЛИЦЯ 2: ІНФОРМАЦІЙНІ ВИМОГИ ДО ДЖЕРЕЛ ТЕПЛОГО ЕЛЕКТРИЧНОГО МІСЦЕВОГО ОПАЛЕННЯ

Ідентифікатори моделі: 1. TH 01 500 W 2. TH 01 750 W 3. TH 01 500 W B 4. TH 01 750 W B

Положення	Символ	Значення1	Значення2	Значення3	Значення4	Одиниця виміру	Положення	Одиниця виміру
Теплова потужність							Тип теплозаряджання тільки для електричних акумулюючих локальних джерел тепла (виберіть один)	
Номінальна теплова потужність	P _{nom}	0.5	0.8	0.5	0.8	kW	Ручний регулятор теплозаряджання із вбудованим термостатом	[ні]
Мінімальна теплова потужність (орієнтовний)	P _{min}	[N/A]	[N/A]	[N/A]	[N/A]	kW	Ручний регулятор теплозаряджання зі зворотним зв'язком за внутрішньою та/або зовнішньою температурою	[ні]
Максимальна безперервна теплова потужність	P _{max,C}	0.5	0.7	0.5	0.7	kW	Електронний регулятор теплозаряджання зі зворотним зв'язком за внутрішньою та/або зовнішньою температурою	[ні]
Допоміжне споживання електроенергії							Теплова енергія, що виділяється під час обдування	[ні]
При номінальній тепловій потужності	el _{max}	0.000	0.000	0.000	0.000	kW	Тип теплової потужності/регулювання температури в приміщенні (виберіть один)	
При мінімальній тепловій потужності	el _{min}	0.000	0.000	0.000	0.000	kW	Один ступінь теплової потужності та без регулювання температури в приміщенні	[ні]
У режимі готовності	el SB	0.000	0.000	0.000	0.000	kW	Два або більше ручних ступенів, без регулювання температури в приміщенні	[ні]
							3 механічним термостатом для регулювання температури у приміщенні	[ні]
							3 електронним регулюванням температури в приміщенні	[ні]
							Електронний регулятор температури у приміщенні та цілодобовий таймер	[ні]
							Електронний регулятор температури у приміщенні та щотижневий таймер	[так]
							Інші варіанти регулювання (можливий вибір кількох варіантів)	
							Регулювання температури у приміщенні з виявленням присутності людини	[ні]
							Регулювання температури у приміщенні з виявленням відкритого вікна	[так]
							Із можливістю дистанційного управління	[ні]
							Із адаптивним управлінням запуском	[ні]
							З обмеженням за часом роботи	[ні]
							З датчиком у вигляді чорної півсфери	[ні]
Контактна інформація							TESY Ltd 48 Madara Blvd, Shumen, 9700, Bulgaria	

Значення 1 - TH 01 500 W /220-240V~ 50-60Hz

Значення 2 - TH 01 750 W /220-240V~ 50-60Hz

Значення 3 - TH 01 500 W B /220-240V~ 50-60Hz

Значення 4 - TH 01 750 W B /220-240V~ 50-60Hz

I. OLULISED PREVENTIIVSED MEETMED:



TÄHELEPANU:

• Lugege käesolev juhend läbi enne selle seadme kasutamist ja säilige käesolev kasutus- ja hoidmisjuhend tulevaseks kasutamiseks. Omaniku vahetamise korral tuleb kasutusjuhend koos seadmega üle anda!

• **TÄHELEPANU:** Alla 3-aastased lapsed tuleb eemal hoida, kui nad ei ole pideva järelevalve all.

• 3 kuni 8-aastased lapsed võivad ainult seadme sisse/välja nuppu kasutada juhul, kui seade on installitud ja valmis tavalise töö jaoks ning nad on järelevalve all ja instrueeritud seadme ohutu kasutuse kohta ja saavad ohutudest aru.

• 3 kuni 8-aastased lapsed ei tohi seadet kontaktpesasse sisse lülitada, seadistada, puhastada või kasutaja hooldust teha.

• See seade võib kasutada üle 8-aastaste laste ja füüsiliste, meeleliste või vaimsete oskustega või ebapiisavate kogemuse ja teadmistega isikute poolt, kui nad on järgitud või instrueeritud seadme ohutu kasutamise kohta ja saavad ohutudest aru. Lapsed ei tohi seadmega mängida. Puhastamist ja kasutaja hooldust ei tohi lapsed teha, kes ei ole järelevalve all.

• **TÄHELEPANU:** Selle toote mõned osad võivad väga kuumaks saada ja põletusi tekitada. Seal, kus asuvad lapsed ja haavatavad isikud, tuleb pöörata eritähelepanu.

• Seadet ei tohi otse pistikutoosi alla panna!

• Kui toitejuhe on kahjustatud, peab ohu vältimiseks selle asendada tootja, tema teenindusagent või samalaadse kvalifikatsiooniga isikud.

• Enne soojapuhuri elektrivõrguga ühendamist tuleb kontrollida kas tüübisildil näidatud pinge vastab teie kodus (kontoris) olevale pingele. Seade on ettenähtud üksnes pinge jaoks, mis on näidatud selle tüübisildil.

• TESH rätikukütteseadme TH 01 soojendi tuleb paigaldada äritava kooskõlas ja vastava riigi seadusandlusele (ELI elektrienenergia eeskirjadele ja nõuetele eripaigalduste kohta või kohtade kohta, kaasa arvatud vannitoad või dušikabiinid HD60364-7-701 (IEC 60364-7-701)).

• Kütteseadet on klassifitseeritud II klassi ja sellel on veekaitse IP24. Seetõttu tuleb selle paigaldada tsoonis (VOLUME 2). See välistab võimaluse, et inimene, kes on duši all või vannis, jõuab rätikukütteseadme juhtpaneelile (lülitil ja termostaati). Minimaalne lubatud kaugus seadme ja veeallika vahel ei tohi olla väiksem kui 1 meetrit! Seadme tuleb paigaldada ainult seinale!

• Seade kasutatakse ainult selleks eesmärgiks, mille jaoks on ettenähtud, ehk kodu ruumide kütmiseks. Seade ei ole ettenähtud ärieesmärgiks. Iga muu kasutamine peetakse ebaõigeks ja seetõttu ohtlikuks. Tootja ei vastuta ebaõige või ebamõistliku kasutamise tõttu tekkinud rikete eest. Ohutusinfost mitte kinnipidamine teeb seadme vastuvõetud garantiid kehtetuks!

• Ärge minge kodust välja niikaua kui seade on sisselülitatud: veenduge, et lülitit on välja lülitatud asendis. Alati võtke seadme pistik pistikupesast välja.

• Hoidke kergestisüttivad esemed, nagu mööbel, padjad, voodipesu, paber, riided, kardinaid jne, vähemalt 100 cm kaugusel rätikukütteseadmest.

• Ärge kasutage seadet piirkondades, kus kasutatakse või hoitakse tuleohtlikke aineid. Ärge kasutage seadet piirkondades, kus on olemas süttivaid õhkkondi (näiteks: kergestisüttivate gaaside või aerosoolide lähedal), kuna on olemas väga suur plahvatuse või tulekahju oht!

• Seade ei sobi loomade kasvatamiseks ning on ettenähtud ainult kodukasutuse jaoks!

• Seadet märja või niiskete kätega mitte kunagi puudutada, sest see on eluohtlik!

• Pistikupesade peab koguajaga kättesaadav olema selleks, et pistik saaks võimalikult kiiresti elektrivooluvõrgust välja võtta!

• Voolujuhet või seadet ise mitte kunagi tõmmata elektrivõrgust väljavõtmisel.

• Tähelepanu! Väljuv õhk soojeneb töötamise ajal (kuni üle 80 kraadini).

• Elektriiinstallatsioon, millega seade ühendatakse peab olema varustatud automaatse kaitsjaga, mil kaugus pistikupesade vahel väljalülitatud asendis peab olema vähemalt 3 mm.

• Ühendamine maaga on keelatud! Pärast seadme pakendist väljavõtmist tuleb kontrollida kas mehaanilised osad ja nende seadised on heas seisukorras. Kahtlustuse korral seadet mitte kasutada ja kvalifitseeritud elektriiku käest nõu küsida.

• Kui seade ei ole korras või töötab ebaõigelt, peatage see ja ärge seade ise parandage. Igasuguse paranduse jaoks tuleb Müügiärgsesse Teeninduskeskusesse pöörduda. Ainult sel vahetatavale katkine osa. Sellest tingimusest mitte kinnipidamiseks kahjustatakse seadme ohtusid.

• Kui otsustate, et te seda liiki seadet enam ei kasutate, on soovitatav, et te teeksite seda mitte kasutatavaks juhtme äralõikamise kaudu pärast elektrivõrgust lahti ühendamist. Soovitatav ka kõik seadmega seotud ohud ohutuks teha, eriti laste jaoks, kes võivad amortiseeritud seadist (seadet) mängimiseks kasutada.

• Seadet mitte kunagi asjata sisselülitatuna jätta. Lülitage seade elektrivõrgust välja, mil te seda pikaajaliselt ei kasuta.

• Voolujuhtme ohtliku ülekuumenemise vältimiseks on soovitatav voolujuhtme täielikult lahti rullida.

• **Tähelepanu:** Ärge kasutage seadet programmeerimise, loendajaga või muu seadise, mis lülitab seadme automaatselt sisse, kuna kui seade on kaetud või ebaõigesti pandud on olemas tulekahjuoht.

• Pange voolujuhe nii, et see inimeste liikumist ei takistaks ja selle peale ei saaks astuda! Kasutage ainult lubatud pikendusjuhtmed, mis sobivad seadmele ehk neil on vastavuse mark!

• Voolujuhe ei tohi seadme kuumaid osi puudutada!

• Seadet mitte kunagi ümber paigaldada juhtmega tõmmates ja juhet mitte esemete viimiseks kasutada!

• Ärge keerake juhet ümber seadet! Seadet ümberkeeratud juhtme mitte kasutada, see kehtib eriti juhtme ümberkeeramiseks rulli puhul.

• Ärge katkege juhet ja ärge seda läbi teravate servade tõmmake ja ärge pange seda kuumade plaatide või

liigipääsetava löke peale!

• Liiga väikeste laste jaoks ohtu vältimiseks seade tuleb paigaldada nii, et madalaim köetav lamell rööbas asuks vähemalt 600 mm üle põranda.



Märkus: Seade on ettenähtud üksnes vees pestud tekstiili kuivatamiseks.

II. PAKEND (JONIS 1)

- Pärast seadme lahtipakkimist tuleb kontrollida, kas see ei ole transpordi käigus kahjustatud ja kas kõik komponendid on kaasa! Kui avastate kahjustusi või puudulikku pakendit, võtke ühendust volitatud jaemüüjaga!
- Ärge visake ära originaalpakendit! Seda võib kasutada seadme hoidmiseks transpordi ajal, et vältida kahjustusi!
- Pakendimaterjali kõrvaldamine peab toimuma nõuetekohaselt! Laste mängimist polüetüleenkottidega tuleb takistada!

III. PAIGALDAMINE SEINALE (JONIS 2)

1. Veenduge, et paigalduskoha seinad on ilma juhtmete, torude jne., et tagada seadme turvalise paigaldamise seinale.
2. TÄHELEPANU! Selleks, et vältida kahju tekkimist kasutajale ja (või) kolmandatele isikutele süsteemi rikke korral, tuleb seadme paigaldada ruumidesse, kus on põrand hüdroisolatsioon ja (või) kanalisatsiooni äravool. Ärge asetage mingil juhul seadet alla esemeid, mis ei ole veekindlad. Kui seade lekib, tuleb võtta ühendust lähima tootja teeninduskeskusega teie piirkonnas.
3. Seade on ette nähtud ainult vertikaalseks seinale paigaldamiseks! Põrandale või lakke paigaldamine on keelatud!
4. Ärge kunagi paigaldage seadet otse pistikupesa alla!
5. Seadme peab kokku panema ja ühendama kvalifitseeritud elektrik. Enne elektriyhendustöid tuleb paigaldamise vooluvõrgust eraldada.
6. Toitejuhe ei tohi puutuda kokku seadme kuumade osadega!
7. Ärge kasutage seadet ruumides, mis on väiksemad kui 4 ruutmeetrit.
8. Seadme sisse- ja väljalaskevad ei tohi olla blokeeritud! Seadme ja lae vaheline kaugus peab olema vähemalt 0,2 m. Kaugus seadme mõlemal küljel seinast on vähemalt 0,25m.

IV. PAIGALDUS (JONIS 3)

1. Valige hea horisontaalne asend, seejärel märgistage 4 punkti soovituslikeks mõõtmeteks puurimiskohal, seejärel puurige sobivate puuraukudega seinä märgitud kohtades.



Hoiatus: Hoidke kindlasti kinni eespool toodud joonisel näidatud ohutuskaugustest.

2. Paigaldage kinnitustoru auku ja kinnitage paigaldustoend kruvidega seinale
3. Riputage seade ettevaatlikult konsoolile, pärast seda, kui olete veendunud, et seade on õigesti kinnitatud, keerake lukku konsoolis, nagu on näidatud pildil.



Hoiatus: Enne kütteseadme kasutamist veenduge, et see on tihedalt seinale kinnitatud.

Täname teid, et valisite TESH rätikukütteseadme TH 01 & TH 01 W B. Tegemist on tootega, mis annab külma ilmaga 500 W või 750 W soojendust vastavalt soovitud temperatuuritingimustele ruumis. Seade tagab pika eluea, kui seda õigesti hooldatakse ja selle eest hooldatakse vastavalt kasutusjuhendile.

V. KASUTUSELEVÕTMINE

Juhtpaneel (joonis 4)

Näidik	Nimetus	Nupp	Nimetus
	Ooterežiim		ON/OFF nupp
	Soojendusrežiim		Suurendamise nupp
	Mugavusrežiim		Vähendamise nupp
	ECO-režiim		Režiimi valik
	Ekraan		Taimer seadistused

Kasutamisi viis:

1. Ühendage seade tüübi AC 220-240V 50-60Hz pistikupessa koos helisignaali. Valgusnäidik hakkab põlema
2. Vajutage nuppu kütteseadme sisselülitamiseks.
3. Seadme väljalülitamiseks vajutage nuppu .
4. Tõmmake seade vooluvõrgust välja, kui seda ei kasutata.

Nädala kellaaja seadistamine:

- Vajutage nuppu alla 3 sekundiks, et siseneda kella ja nädalapäeva seadistusse.
- Ekraanil kuvatakse "d". Vajutage ja et valida päeva vahemikus 1-7.

1	Esmaspäev
2	Teisipäev
3	Kolmapäev
4	Neljapäev
5	Reede
6	Laupäev
7	Pühapäev







- Vajutage nuppu seadistuse kinnitamiseks. Ekraanile ilmub sümbol kellaegade seadistamiseks.
- Vajutage ja jooksva tunni seadistamiseks.
- Vajutage nuppu tunni seadistuse kinnitamiseks. Ekraanile ilmub sümbol minutite seadistamiseks.
- Vajutage ja jooksva minuti seadistamiseks.
- Vajutage nuppu kõikide seadistuste kinnitamiseks.





Märkus: Kella ja kalender lähtestatakse vaikimisi seadetele, kui vooluvõrk katkestatakse.

Soojendusrežiim (joonis 6)

• Vajutage nuppu , et siseneda režiimi valiku menüüsse. Valitud soojendusrežiim töötab pidevas tsüklis, nagu on näidatud allpool:



-  Mugavusrežiim: Vajutage  ja  temperatuuri seadmiseks vahemikus 5-35 °C.
-  ECO-režiim: Vajutage  ja  temperatuuri seadmiseks vahemikus 1-31 °C.

 **Märkus:** *ECO-režiimil on sama seadistustemperatuur kui Mugavusrežiimil miinus 4 °C.*

-  Külmumisvastane režiim. Sihttemperatuur on 7 °C. Temperatuuri ei saa reguleerida.
- Programmid P1/P2/P3: Eelseadistatud soojendusprogramm (joonis 7)

 **Märkus:** *Kui kella ja päeva seadistamine ei ole lõpetatud, palutakse esimesel korral P1/P2/P3 programmi seadistamisel päeva ja kella seadistamine eelnevalt määrata.*







P1: (Esmaspäev-Pühapäev) Reguleerimata programm - Joonis 1

- 00:00 – 01:00  mugavusrežiim
- 01:00 – 07:00  ECO-režiim
- 07:00 – 00:00  mugavusrežiim







P2: (Esmaspäev-Reede) Reguleerimata programm - Joonis 2

- 00:00 – 01:00  mugavusrežiim
- 01:00 – 05:00  ECO-režiim
- 05:00 – 09:00  mugavusrežiim
- 09:00 – 19:00  ECO-režiim
- 19:00 – 00:00  mugavusrežiim

P2: (Laupäev-Pühapäev) Reguleerimata programm - Joonis 3

- 00:00 – 01:00  mugavusrežiim
- 01:00 – 08:00  ECO-režiim
- 08:00 – 11:00  mugavusrežiim
- 11:00 – 13:00  ECO-režiim
- 13:00 – 16:00  mugavusrežiim
- 16:00 – 20:00  ECO-režiim
- 20:00 – 00:00  mugavusrežiim

P3: (Esmaspäev-Reede) Reguleeritav programm - Joonis 4

- 00:00 – 01:00  mugavusrežiim
- 01:00 – 05:00  ECO-režiim
- 05:00 – 09:00  mugavusrežiim
- 09:00 – 12:00  ECO-režiim
- 12:00 – 16:00  mugavusrežiim
- 16:00 – 18:00  ECO-režiim
- 18:00 – 00:00  mugavusrežiim











P3: (Laupäev-Pühapäev) Reguleeritav programm - Joonis 5

00:00 – 01:00  mugavusrežiim,

01:00 – 05:00  ECO-režiim

05:00 – 00:00  mugavusrežiim





P3 reguleeritava programmi seadistus

1. P3-režiimis olles vajutage nuppu  üle 3 sekundi päeva seadistuse sisestamiseks.
2. Ekraanile ilmub , vajutage  ja , et seadistada vahemikus d1-d7 (Esmaspäev-Pühapäev). Vajutage nuppu  kinnitamiseks ja kellaaja seadistuse sisestamiseks.
3. Ekraanile ilmub , vajutage  ja  kellaaja seadmiseks (00-23). Vajutage nuppu  valida soojendusrežiim iga tunni kohta (Mugavusrežiim () või ECO-režiim () või külmumisvastane režiim (ilma valgusnäidikuta)).
4. Korrake toimingut, kuni olete lõpetanud iga tunni ja iga päeva ajakava.





 **Märkus:** *Pärast kütisrežiimi seadistamist tunniks 23, vajutage  päeva seadistusesse tagastulemiseks.*



 **Märkus:** *kui ekraanile ilmub , vajutage  programmi seadistuse lõpetamiseks P3.*

Taimeri väljalülitamise funktsioon



Vajutage nuppu  ühekordselt. Ekraanile ilmub “” ja vilgub edasi. Vajutage edasi . Ekraanil kuvatakse 2h - 4h - 8h - 0h tsüklis. Või vajutage  ja , et seadistada taimeri vahemikus 0-9 tundi.

Avatud akna funktsioon

Avatud akna funktsiooni sisselülitamiseks vajutage  ja  korraga. Ekraanile ilmub  ning 3 sekundi pärast ilmub seadistatud temperatuur ekraanile. Kui seadme kütisel langeb tuvastatud ruumitemperatuur kiiresti üle 2 kraadi 2 minuti jooksul, aktiveerub avatud akna funktsioon, samal ajal kui ekraanil kuvatakse  ja see vilgub. Seade lõpetab soojendamise.

Vajutage nuppu  avatud akna funktsioonist väljumiseks. See toob teid tagasi töörežiimi, kui akna avamise funktsioon oli aktiveeritud. Ekraan ei vilgu enam . Võite ka oodata 60 minutit, et naasta automaatselt eelmise töörežiimi.

Võite vajuda nuppu  ooterežiimi sisenemiseks. Avatud akna funktsioon lülitatakse välja, kui seade uuesti sisse lülitatakse.

Avatud akna funktsiooni väljalülitamiseks vajutage  ja  korraga. Ekraanile ilmub  ning 3 sekundi pärast ilmub seadistatud temperatuur ekraanile.

VI. ÜLEKUUMENEMISKAITSE

Sissehitatud ülekuumenemiskaitse lülitab seadme vea korral automaatselt välja! Sellises olukorras tuleb pistiku vooluvõrgust välja tõmmata. Pärast lühikest jahutusperioodi on seade töövalmis (umbes 10-15 minuti jooksul)! Kui see viga kordub, pöörduge oma asukoha volitatud teeninduse poole!

VII. PUHASTAMINE

- Esmalt tuleb seadme välja lülitada ja selle pistiku

pistikupesast välja tõmmata. Ärge kasutage abrasiivseid puhastusvahendeid!

- Puhastage korpust niiske lapiga, tolmuimejaga või harjaga!
- Seadet ei tohi kunagi vee alla sukeldada - see on eluohtlik!
- Kui seadet ei kasutata teatud aja jooksul, tuleb see kaitsta liigse mustuse ja tolmu eest, asetades selle originaalpakendisse.
- Ärge kunagi pange sooja seadet selle pakendisse!



Juhendid miljöõ säästmise kohta

Vanad elektriseadmed sisaldavad väärtuslikke materjale ja selle pärast ei tohi neid koos koduprügiga ära visata! Palume teie aktiivse koostöö eest ressurside ja miljöõ säästmiseks ja seadme korraldatud kokkuostu punktidele (kui selliseid on olemas) üle anda.

TABEL 2 ELEKTRI-KOHTKÜTTESEADMETE KOHTA NÕUTAV TEAVE
Mudelid tunnuskood(id): 1. TH 01 500 W 2. TH 01 750 W 3. TH 01 500 W B 4. TH 01 750 W B

Punkt	Sümbol	Väärtus1.	Väärtus2	Väärtus13	Väärtus4	Mootühik	Punkt	Mootühik
Soojusvõimsus							Soojussisendi tüüp ainult elektrisalvestuspaigaldiste puhul (valige üks)	
Nominaalne soojusvõimsus	P _{nom}	0.5	0.8	0.5	0.8	kW	Integreeritud termostaadiga käsitsi reguleeritav soojussisendi juhtimine	[ei]
Minimaalne soojusvõimsus (orienteeruv)	P _{min}	[N/A]	[N/A]	[N/A]	[N/A]	kW	Manuaalne soojussisendi juhtimine, tagasiside ruumi ja/või välisestemperatuuri kohta	[ei]
Maksimaalne pidev soojusvõimsus	P _{max,C}	0.5	0.7	0.5	0.7	kW	Elektrooniline soojussisendi juhtimine, ruumi ja/või välisestemperatuuri tagasisidega soojuslaengu reguleerimine	[ei]
Elektri abitarbimine							Ventilaatoriga soojusvõimsus	[ei]
Nominaalsel soojusvõimsusel	el _{max}	0.000	0.000	0.000	0.000	kW	Soojusvõimsuse/ruumi temperatuuri reguleerimise tüüp (valige üks)	
Minimaalsel soojusvõimsusel	el _{min}	0.000	0.000	0.000	0.000	kW	Üheastmeline soojusvõimsus ja ruumitemperatuuri reguleerimine puudub	[ei]
Ooterežiimis	el SB	0.000	0.000	0.000	0.000	kW	Kaks või enam manuaalset astet, puudub ruumitemperatuuri kontroll	[ei]
							Mehaanilise termostaadiga toatemperatuuri reguleerimine	[ei]
							Elektroonilise toatemperatuuri reguleerimisega	[ei]
							Elektroonilise toatemperatuuri reguleerimise ja päevase taimeriga	[ei]
							Elektroonilise toatemperatuuri reguleerimise ja nädalase taimeriga	[jah]
							Muud juhtimisvõimalused (võimalik mitu valikut)	
							Ruumitemperatuuri reguleerimine kohaloleku tuvastamisega	[ei]
							Toatemperatuuri reguleerimine avatud akna tuvastamisega	[jah]
							Kaugusjuhtimise võimalusega	[ei]
							Adaptiivse sisselülitamise juhtimisega	[ei]
							Tööaja piiranguga	[ei]
							Musta piranduriga	[ei]
Kontaktandmed							TESY Ltd 48 Madara Blvd, Shumen, 9700, Bulgaria	

Väärtus 1 - TH 01 500 W /220-240V~ 50-60Hz

Väärtus 2 - TH 01 750 W /220-240V~ 50-60Hz

Väärtus 3 - TH 01 500 W B /220-240V~ 50-60Hz

Väärtus 4 - TH 01 750 W B /220-240V~ 50-60Hz

I. ВАЖНИ ПРЕДПАЗНИ МЕРКИ:

**ВНИМАНИЕ:**

● Прочитатеј тековните инструкции пред да го користите овој апарат и чувајте ги овие упатства за понатамошна употреба. При промена на сопственикот, упатствата треба да се пренесува заедно со апаратот.

● **ВНИМАНИЕ:** Деца на помалку од 3 години, треба да се чуваат надвор, освен ако не се под постојан надзор. Деца на возраст од 3 години до 8 години може само да го користат копчето вкл. / искл. на апаратот, под услов апаратот е инсталиран и е подготвен за нормална работа и биле забележани и обучени за употреба на безбеден начин и разбираат дека може да е опасно.

● Деца на возраст од 3 години до 8 години не треба да вклучуваат апаратот во штекер, да го дотеруваат, да го чистат или да вршат корисничка поддршка.

● Овој уред може да се користи од деца на возраст над 8 години и лица со намалени физички, сетилни или ментални способности, или што немаат искуство и знаење, ако тие се одвиваа или обучени за безбедна употреба на апаратот и разбираат опасностите. Децата не треба да си играат со апаратот. Чистење и корисничка поддршка не смее да се прави од деца без надзор.

● **ВНИМАНИЕ:** Некои делови на овој производ може да станат многу жешки и да предизвикаат изгореници. Таму каде што присуствуваат деца и ранливи луѓе, мора да биде доставено посебно внимание.

● Уредот не треба да се става непосредно под приклучната кутија!

● Ако кабелот за напојување е оштетен, тој мора да биде заменет од производителот, неговиот сервисен агент или слично квалификувани лица за да се избегне опасност.

● Пред да го вклучите вентилаторната печка, проверете дали наведениот напон типската табличка одговара на напонот на електричната мрежа во домот (канцеларија). Уредот е наменет само за тензиите наведено на неговата типска табличка.

● Електричниот грејач за капење Tesy TH 01. треба да биде монтиран согласно со нормалната комерцијална пракса и во согласност со законодавството на дадената земја (директивите за електрична енергија на ЕО и барањата за специјални монтажи или локации вклучуваат бањи или туш кабини HD60364-7-701 (IEC 60364-7-701)).

● Уредот е од клас II и има IP24 заштита од прскање. Поради овој факт, мора да се инсталира во 2 (volume2), за да се избегне можноста до контролната тапла (прекинувачи термостат) на електричната лира да достигне лице кое е под туш или во када. Минималното растојание од уредот до извор на вода не смее да биде помало од 1 метар. Уредот мора да се монтира на ѕид!

● Овој уред треба да се користи само по намената, за кое бил предвиден, односно да грее домаќинство простории. Апаратот не е наменет за комерцијални цели. Секоја различна употреба да се смета за

несоодветна и затоа опасна. Производителот не може да носи одговорност за штети кои произлегуваат од несоодветна и неразумна употреба. Непочитување на информациите за безбедност ќе ја направи невалидна поетата гаранција за уредот!

● Не напуштајте домот, додека апаратот е вклучен: осигурајте се дека ключа е во положбата исклучено (се однесува за конвекторите со механичко управување).

● Чувајте запаливи предмети, како мебели, перници, постелина, хартија, облека, завеси итн. на растојание од најмалку 100 см од лирата.

● Не користете го уредот каде што се користат или чуваат запаливи материи (на пример: во близина на запаливи гасови или аеросоли) - постои многу голема опасност од експлозија и пожар!

● Апаратот не е погоден за одгледување на животни, и истиот е предвиден само за домашна употреба!

● Никогаш не допирајте апаратот со влажни раце - постои опасност за животот!

● Штекерот треба да биде достапен во секое време, за да може приклучокот да биде ослободуван при потреба можно побрзо!Н

● Никогаш не влечете го кабелот флекс или самиот уред при исклучување од мрежата.

● Да обратат внимание! Издувниот воздух се загрева за време на работа (до повеќе од 80°C).

● Електроинсталацијата кон која се поврзува апаратот треба да биде опремена со автоматски осигурач, при што растојанието меѓу контактите кога е исклучен треба да биде најмалку 3мм.

● Забрането е заземјување! По распакување и пред употреба, проверете дали механичките делови и сите нивни додатоци се во добра состојба. Ако имате сомнеж, не користете го уредот и се советува со квалификуван електричар.

● Ако уредот не е во ред или функционира неправилно, запрете го и не го поправајте. За сите поправки контактирајте за помош кон Сервисниот центар за услуга по продажбата. Само таму ќе заменуваат неисправната дел со оригинални резервни таква. Не почитувањето на овој услов ќе ја компромитира безбедноста на апаратот.

● Ако одлучите да престанете да го користите апаратот од овој тип, се препорачува да го направите неупотребливи, како намалување кабелот, откако сте го исклучиле од мрежата. Препорачува се уште сите опасности поврзани со уредот да бидат обезбедени, особено за деца кои би можеле да користат амортизираниот уред (апаратот) за игра.

● Никогаш не оставајте непотребно апаратот вклучен. Исклучете го од струја кога нема да го користите подолго време.

● За да се избегне опасно прегревање на кабелот за напојување, се препорачува целосно да се развие кабелот флекс.

● **Внимание:** Не користете го апаратот со програматор, контрола или друг уред кој автоматски го вклучува бидејќи, ако апаратот е покриен или неправилно поставен постои опасност од пожар.

● Ставете кабелот за напојување, па да не го попречува движењето на луѓето и да не биде случуваат! Користете

само одобрени продолжни кабли, кои се погодни за апаратот, односно имаат знак за согласност!

- Кабелот за напојување не треба да влегува во допир со жешки делови на апаратот!
- Никогаш не поместувајте уредот, како го влечете за кабелот и не користете кабелот за пренесување на објекти!
- Не заврши кабелот околу апаратот! Не користете го апаратот со намотан кабел - ова особено важи за користење на тапан за навивање на кабел!
- Не прекршувајте кабелот и не го влечете преку остри рабови и не го ставајте на жешки плочи или отворен оган!
- За да се избегне опасност за многу мали деца, овој апарат треба да биде монтиран така што најниската загревашина е најмалку 600 mm над подот.



Забелешка: Овој уред е наменет само за сушење на текстил измиен во вода.

II. ПАКУВАЊЕ - СЛ. 1

- Откако ќе го отпакувате уредот, проверете дали е оштетен за време на транспортот и дали е целосно опремен! Во случај да се утврди оштетување или нецелосна испорака, контактирајте со вашиот овластен продавач!
- Не ја фрлајте оригиналната кутија! Може да се користи за складирање и транспорт за да се избегне оштетување во транспортот!
- Материјалот за пакување мора да се фрли правилно! Децата треба да се држат подалеку од играње со полиетиленските кеси!

III. МОНТАЖА НА СИД - СЛ. 2

1. Ве молиме проверете дали сидовите на местото каде што треба да се инсталира уредот се без жици, цевки ит.н., за да се осигура дека уредот може безбедно да се монтира на сид.
2. **ВНИМАНИЕ!** За да се избегне штета на корисникот и (или) на трети лица во случај на дефект во системот, неопходно е да се инсталира уредот во простории со хидроизолација на подот и (или) одвод во канализацијата. Во никој случај не ставајте предмети што не се водоотпорни под уредот. Ако уредот протекува, треба да го контактирате најблискиот сервисен центар на производителот во вашата област.
3. Уредот е наменет само за вертикално монтирање на сид! Забрането е поставување на подот или таванот!
4. Никогаш не ставајте го уредот директно под штекер!
5. Уредот мора да биде склопен и поврзан од квалификуван електричар. Уредот не смее да биде под напон за време на инсталационите активности.
6. Кабелот за напојување не смее да дојде во контакт со жешките делови на уредот!
7. Не користете го уредот во простории со површина помала од 4m².
8. Влезните и излезни отвори на уредот не смеат на никаков начин да се попречуваат! Растојанието помеѓу уредот и таванот треба да биде најмалку 0.2m. Растојанието од двете страни на уредот до сидот е

најмалку 0.25m.

IV. ЧЕКОРИ НА ИНСТАЛИРАЊЕ - СЛ. 3

1. Изберете добра хоризонтална положба, а потоа означете 4 точки како приближни димензии на положбата за дупчење, а потоа дупчете со соодветна алатка за дупчење на означените места во сидот.

Предупредување: *Погрижете се да се придржувате кај безбедните растојанија како што е прикажано на цртежот погоре.*

2. Вметнете ја цевката за монтирање во дупката и монтирајте го држачот на сидот со завртките.
3. Внимателно прикачете го уредот на држачот, откако ќе се уверите дека уредот е правилно фиксиран, завртете ја бравата во држачот како што е прикажано на Сл. 3.



Предупредување: *Пред да го користите уредот, проверете дали е цврсто монтиран на сидот.*

Ви благодариме што го избравте електричниот грејач за капење Tesy TH 01 & TH 01 W B. Ова е производ кој нуди греење во зима од 500W или 750W во зависност од потребите за да се постигне удобно загревање во просторијата. Со правилна работа и грижа како што е опишано во овие упатства, уредот ќе ви обезбеди долгогодишно корисно работење.

V. РАБОТА СО УРЕДОТ

Контролен панел (Сл. 4)

Индикатор	Означување	Копче	Означување
	Режим на погоденост		ON/OFF копче
	Режим на греење		Копче за зголемување
	Режим Удобност		Копче за намалување
	ЕСО режим		Мени за режими
	Приказ		Поставување на времето и денот









Начин на работа:

1. Приклучете го уредот во штекер тип AC 220-240V 50-60Hz, придружен со звучен сигнал. Индикаторското светло е вклучено.
2. Притиснете го копчето , за да ја вклучите лирата за греење.
3. За да го исклучите уредот, притиснете го копчето .
4. Исклучете го уредот од штекерот кога не го користите.

Поставување на времето и денот во неделата:







- Притиснете го копчето за 3 секунди, за да ги внесете поставките времето и денот во неделата
- „“ се прикажува на екранот. Притиснете и , за да изберете ден од 1-7.

1	Понеделник
2	Вторник
3	Среда
4	Четврток
5	Петок
6	Сабота
7	Недела

- Притиснете го копчето , за да ја потврдите поставката на тој ден. На екранот се појавува симболот  за да внесете времето.
- Притиснете  и , за да поставите тековното време
- Притиснете го копчето , за да го потврдите поставувањето на времето. На екранот се појавува симболот  за внесување на минутите.
- Притиснете  и , за да ја поставите тековната минута
- Притиснете го копчето , за да ги потврдите сите поставки

 **Забелешка:** Часовникот и календарот ќе се ресетираат на фабричките поставки, ако уредот нема струја.

Режим на греење: (Сл.5)

- Притиснете го копчето , за да влезете во менито за избор на режим на работа. Избраниот режим на греење работи во континуиран циклус, како што е прикажано подолу:
-  Режим на Удобност: Притиснете  и , да поставите температура од 5-35 оС.
-  ECO режим: Притиснете  и , да поставите температура од 1-31 оС.



 **Забелешка:** Режим ECO е поставената температура на Режим Удобност минус 4 оС.

-  Режим против замрзнување. Целната температура е 7 оС. Температурата не може да се прилагоди.
- Програми P1/P2/P3: Претходно поставена програма за греење. (Сл.6)





 **Забелешка:** Ако поставката на часовникот и денот не е завршена, првиот пат, кога ќе влезете во поставката за програмата P1/P2/P3, треба одбапред да ги поставите денот и часовникот.

Сликата подолу (Сл 1-5) е само за илустрација и не се покажува на LED дисплејот.







P1: (понеделник-недела Непригодива програма – Слика 6-1

00:00 – 01:00 наутро  Режим на Удобност
 01:00 – 07:00 наутро  ECO режим
 07:00 наутро – 00:00 наутро  Режим на Удобност







P2: (понеделник-петок) Непригодива програма - Слика 6-2

00:00 – 01:00 наутро  Режим на Удобност
 01:00 – 05:00 наутро  ECO режим
 05:00 – 09:00 наутро  Режим на Удобност
 09:00 – 19:00 часа  ECO режим
 19:00 – 00:00 наутро  Режим на Удобност



P2: (сабота-недела) Непригодива програма - Слика 6-3

00:00 – 01:00  Режим на Удобност
 01:00 – 08:00  ECO режим
 08:00 – 11:00  Режим на Удобност
 11:00 – 13:00  ECO режим
 13:00 ч. – 16:00 ч.  Режим на Удобност
 16:00 – 20:00 ч.  ECO режим
 20:00 ч. – 00:00 ч.  Режим на Удобност











P3: (понеделник-петок) Прилагодива програма - Слика 6-4



00:00 – 01:00 наутро  Режим на Удобност
 01:00 – 05:00 наутро  ECO режим
 05:00 – 09:00 наутро  Режим на Удобност
 09:00 – 12:00 часа  ECO режим
 12:00 – 16:00 часа  Режим на Удобност
 16: 00:00 ч. – 18:00 ч.  ECO режим
 18:00 ч. – 00:00 ч.  Режим на Удобност



P3: (сабота-недела) Прилагодива - Слика 6-5

00:00 – 01:00 наутро  Режим на Удобност
 01:00 – 05:00 наутро  ECO режим
 05:00 наутро – 00:00 наутро  Режим на Удобност

Поставки на режим P3



1. Кога сте во режим P3, притиснете го копчето  повеќе од 3 секунди, за да ги внесете дневните поставки.
2. На екранот се прикажува , притиснете  и , да поставите од d1-d7 (понеделник-недела). Притиснете го копчето , за да потврдите и внесете поставката за време
3. На екранот се прикажува , притиснете  и , за да поставите час од (00-23). Притиснете го копчето , за да изберете режим на греење за секој час (режим Удобност  или режим ECO  или режим против замрзнување (без индикаторско светло))
4. Повторете ја операцијата, додека не го завршите распоредот за секој час и секој ден.

 **Забелешка:** Откако ќе го поставите режимот на греење за час 23, притиснете , за да се вратите на дневната поставка.





 **Забелешка:** Кога на екранот ќе се покаже, , притиснете , за да ги завршите сите поставки за програмата P3.



Функција за исклучување на тајмерот

Притиснете го копчето  еднаш. На екранот се



прикажува „H“ и продолжува да трепка. Продолжете да го притискате копчето . На екранот се прикажува 2h-4h - 8h -0h во циклус. Или притиснете иснете  и , за да поставите тајмер од 0-9 часови.

Функција за отворен прозорец

За да ја вклучите функцијата за отворен прозорец, притиснете истовремено  и . На екранот се прикажува , и по 3 секунди ќе ја покаже целната температура. Кога уредот се загрева, читањето на собната температура брзо паѓа над 2 степени за 2 минути, функцијата за отворен прозорец ќе биде активна, додека на екранот се прикажува  и трепка. Уредот престанува да се загрева

Притиснете го копчето , за да излезете од функцијата за отворен прозорец. Ова ќе ве врати во режимот на работа, кога а овозможена функцијата за отворени прозорци. Екранот престанува да трепка . Можете исто така да чекате 60 минути да се вратите автоматски во претходниот режим на работа.

Може да го притиснете копчето , за да влезете во режим на подготвеност. Функцијата за отворен прозорец ќе се ишклучи кога уредот ќе се вклучи повторно.

За да ја исклучите функцијата отворен прозорец, притиснете истовремено  и . На екранот ќе се прикаже , а по 3 секунди ќе се прикаже поставената температура.

VI. ЗАШТИТА ОД ПРЕГРЕЕЊЕ

Вградената заштита од прегревање автоматски го исклучува уредот во случај на грешка! Во овој случај, приклучокот мора да се исклучи од штекерот, по кратка фаза на ладење, уредот е повторно подготвен за употреба (окоу 10-15 минути)! Ако грешката се повторя – контактирајте со овластен сервисен центар во вашето место на живеење!

VII. ЧИСТЕЊЕ

- Задолжително е прво да го исклучите уредот од прекинувачот да го извадите приклучокот од ѕидниот штекер. Не користете абразивни средства за чистење!
- Исчистете го куќиштето со влажна крпа, прахосмукалка или четка.
- Никогаш не пототувајте го уредот во вода - постои опасност по живот!
- Ако урдот нема да се користи некое време, треба да се заштити од прекумерна прашина и контаминација, така што ќе го чувате во неговото оригинално пакување.
- Никогаш не го чувајте топол уред во неговото пакување!



Упатства за заштита на животната средина

Старите електрични апарати содржат вредни материјали и поради тоа не треба да се исфрлаат заедно со битовата губре! Ве молиме да помогнете со активниот придонес за зачувување на ресурсите и животната средина и да обезбедите уредот во организираниот изкупвателни пунктови (ако има такви)

ТАБЕЛА 2: БАРАЊА ЗА ИНФОРМАЦИИ ЗА ИЗВОРИ НА ТОПЛИНА ЗА ЕЛЕКТРИЧНО ЛОКАЛНО ГРЕЕЊЕ

Идентификатор(и) на модели: 1. TH 01 500 W 2. TH 01 750 W 3. TH 01 500 W B 4. TH 01 750 W B

Позиција	Симбол	Вредност1	Вредност2	Вредност3	Вредност4	Единица	Позиција	Единица
Топлинска моќност							Вид полнење на топлина, само за електрично складирање локални извори на топлина (изберете еден)	
Номинална топлинска моќност	P _{nom}	0.5	0.8	0.5	0.8	kW	рачен регулатор за полнење на топлина со вграден термостат	[не]
Минимална топлинска моќност (приближно)	P _{min}	[N/A]	[N/A]	[N/A]	[N/A]	kW	рачен регулатор за полнење на топлина со повратни информации за внатрешната и/или надворешна температура	[не]
Максимална континуирана топлинска моќност	P _{max,C}	0.5	0.7	0.5	0.7	kW	електронски регулатор за полнење на топлина со повратни информации за внатрешната и/или надворешна температура	[не]
Помошна потрошувачка на електрична енергија							Топлинска енергија што се ослободува со дување	[не]
На номинална топлинска моќност	e _{lmax}	0.000	0.000	0.000	0.000	kW	Вид топлинска моќност /регулација на топлина во просторијата (изберете еден)	
На минимална топлинска моќност	e _{lmin}	0.000	0.000	0.000	0.000	kW	Едно ниво топлинска моќност и без регулација на собна температура	[не]
Во режим на погоденост	e _{l SB}	0.000	0.000	0.000	0.000	kW	Два или повеќе рачни степени, без регулација на собна температура	[не]
							со механички термостат за регулирање на температурата во просторијата	[не]
							со електронски регулатор на температурата во просторијата	[не]
							електронски регулатор на температурата во просторијата и 24/7 тајмер	[не]
							електронски регулатор на температурата во просторијата и неделен тајмер	[да]
							Други опции за прилагодување (можни се повеќе од еден избор)	
							Регулација на собна температурата со детекција на човешко присуство	[не]
							Регулација на собна температурата со детекција на отворен прозорец	[да]
							Со можност за далечинско управување	[не]
							со адаптивна контрола на пуштање во работа	[не]
							со ограничување на работното време	[не]
							Со сензор во форма на црна хемисфера	[не]
Контакт информации							TESY Ltd 48 Madara Blvd, Shumen, 9700, Bulgaria	

Вредност 1 - TH 01 500 W /220-240V~ 50-60Hz

Вредност 2 - TH 01 750 W /220-240V~ 50-60Hz

Вредност 3 - TH 01 500 W B /220-240V~ 50-60Hz

Вредност 4 - TH 01 750 W B /220-240V~ 50-60Hz

I. BELANGRIJKE BESCHERMINGSMATREGELEN EN VEILIGHEIDSLINSTRUCTIES



OPGELET!

- Lees deze gebruiksaanwijzing zorgvuldig door voordat u het toestel gaat gebruiken en bewaar ze om deze zo nodig later te kunnen raadplegen. Indien de eigenaar verandert, moet men de handleiding voor exploitatie samen met het toestel aan de nieuwe eigenaar overgeven.
- **OPGELET:** Kinderen jonger dan 3 jaar moeten op veilige opstand van het toestel blijven tenzij ze onder voortdurende toezicht zijn. Kinderen van 3 tot 8 jaar kunnen alleen de AAN/UIT-knop (ON/OFF) bedienen, op voorwaarde dat het toestel correct werd geïnstalleerd en bereid is voor normale exploitatie. Men moet daarbij de kinderen bewaken en van tevoren instrueren hoe men het toestel op veilige manier gebruikt en ook over de mogelijke risico's.
- Kinderen van 3 tot 8 jaar mogen het toestel niet aan het stopcontact aansluiten of het toestel reinigen, of instellingen of onderhoud voornemen.
- Dit toestel kan worden gebruikt door kinderen vanaf 8 jaar en door personen met verminderde lichamelijke, zintuiglijke of geestelijke capaciteiten of weinig ervaring en kennis, mits zij toezicht of instructie hebben ontvangen aangaande veilig gebruik van het toestel, en zij de gevaren van het gebruik begrijpen. Kinderen mogen niet met het toestel spelen. Reiniging en onderhoud dienen niet zonder toezicht door kinderen te worden uitgevoerd.
- **OPGELET:** Sommige onderdelen van dit product kunnen zeer heet worden en brandwonden veroorzaken. Waar kinderen en kwetsbare mensen aanwezig zijn, moet speciale aandacht worden besteed.
- Het toestel mag niet direct onder de stekkerdoos worden geplaatst!
- Indien het netsnoer beschadigd wordt, moet het worden vervangen door de producent of diens servicevertegenwoordiger of een vergelijkbaar gekwalificeerd persoon om gevaar te voorkomen.
- Vóór het aansluiten van de badkamerventilatorkachel gelieve te controleren of de spanning die op het typeplaatje is aangegeven met de spanning van het elektriciteitsnet in huis (kantoor) overeenkomt. Het toestel is alleen ontworpen voor de op het typeplaatje aangegeven spanning.
- Elektrische handdoekradiator voor de badkamer Tesy TH 01 moet worden geïnstalleerd in overeenstemming met de normale handelspraktijken en in overeenstemming met de wetgeving van het betreffende land (EG-richtlijnen omtrent de electriciteit en de vereisten voor speciale installaties of locaties, waaronder badkamers of douchecabines HD60364-7-701 (IEC 60364-7-701).
- Het toestel is van klasse II en heeft een beschermingsgraad tegen spatwater IP24. Daarom moet het worden geïnstalleerd in zone 2 (volume 2) om te voorkomen dat zijn bedieningspaneel (schakelaar en thermostaat) kan worden bereikt door iemand die zich onder de douche of in bad bevindt. De minimale afstand tussen het toestel en een waterbron moet ten minste 1 meter bedragen. Het toestel moet aan de muur worden gemonteerd!
- Dit toestel mag alleen worden gebruikt voor het doel, waarvoor het is bestemd, d.w.z. om woonruimten te verwarmen. Elk ander gebruik geldt als verkeerd en dus

gevaarlijk. De producent kan niet aansprakelijk worden gesteld voor schade die voortvloeit uit verkeerd en ongepast gebruik. Bij niet-naleving van de veiligheidsinformatie vervalt de garantie die voor het toestel wordt aangenomen!

- Verlaat u uw huis niet terwijl het toestel aan staat. Zorg ervoor dat de schakelaar in de uit-stand staat en de thermostaat in de minimumstand. Haal altijd de stekker van het toestel uit het stopcontact.
- Houd brandbare voorwerpen zoals meubels, kussens, beddengoed, papier, kleding, gordijnen etc. op minimaal 100 cm afstand van de elektrische handdoekradiator.
- Gebruik het toestel niet in ruimten waar ontvlambare stoffen worden gebruikt of opgeslagen. Gebruik het toestel niet in ruimten met een ontvlambare atmosfeer (bijv. in de buurt van ontvlambare gassen of aerosolen) - er bestaat een zeer hoog explosie- en brandgevaar!
- Het toestel is niet geschikt voor het fokken van dieren en is uitsluitend bedoeld voor huishoudelijk gebruik!
- Houd brandbare voorwerpen zoals meubels, kussens, beddengoed, papier, kleding, gordijnen etc. op minimaal 100 cm afstand van de handdoekradiator.
- Raak het toestel nooit met natte of vochtige handen aan – er bestaat levensgevaar!
- Het stopcontact moet te allen tijde toegankelijk zijn, zodat de stekker indien nodig zo snel mogelijk kan worden losgemaakt!
- Trek nooit aan het netsnoer of aan het toestel zelf, wanneer u de stekker uit het stopcontact haalt.
- **Opmerking!** De luchtuitlaat wordt heet tijdens gebruik (meer dan 80°C).
- De elektrische installatie waarop het toestel wordt aangesloten, moet voorzien zijn van een automatische zekering, waarbij de afstand tussen de contacten in uitgeschakelde toestand ten minste 3 mm moet bedragen.
- Het is verboden het toestel te aarden!
- Controleer na het uitpakken en vóór gebruik of de mechanische onderdelen en al hun toebehoren in goede staat verkeren. Gebruik het toestel bij twijfel niet en raadpleeg een gekwalificeerde electricien.
- Als het toestel niet goed werkt, schakel het dan uit. Repareer het niet. Neem voor eventuele reparaties contact op met het After Sales Service Center. Alleen daar zullen zij het defecte onderdeel vervangen door een origineel reserveonderdeel. Het niet-naleven van deze voorwaarden brengt de veiligheid van het gebruik van het toestel in gevaar.
- Als u besluit een toestel van dit type niet meer te gebruiken, is het raadzaam het toestel onbruikbaar te maken door het snoer door te knippen nadat u de stekker uit het stopcontact hebt gehaald. Het wordt ook aanbevolen alle mogelijke gevaren in verband met het toestel te beveiligen, vooral voor kinderen die eventueel het afgeschreven toestel zouden kunnen gebruiken om te spelen.
- Laat het apparaat nooit onnodig aan staan. Haal de stekker uit het stopcontact indien u hem lange tijd niet gebruikt.
- Om gevaarlijke oververhitting van het netsnoer te voorkomen, wordt aanbevolen het netsnoer volledig af te rollen.

● **Opgelet:** Gebruik dit toestel niet met een programmeerapparaat, telapparaat of ander apparaat dat het automatisch inschakelt, aangezien er brandgevaar bestaat als het toestel wordt afgedekt of onjuist wordt geïnstalleerd.

● Leg het netsnoer zodanig dat het de beweging van mensen niet hindert en er niet op kan worden getrapt! Gebruik alleen goedgekeurde verlengsnoeren die geschikt zijn voor het toestel, d.w.z. een conformiteitsteken hebben!

● Het netsnoer mag niet in contact komen met de hete delen van het toestel!

● Verplaats het toestel nooit door aan het snoer te trekken en gebruik het snoer nooit om voorwerpen te dragen!

● Wikkel het snoer niet om het toestel! Gebruik het toestel niet met een opgerolde snoer – dit geldt met name voor toestellen met automatisch oprollen of opbergen van het snoer!

● Het snoer niet breken of over scherpe randen trekken en niet op hete platen of open vuur leggen!

● Let op: Om gevaar voor zeer kleine kinderen te voorkomen, moet dit apparaat zo worden geïnstalleerd dat de onderste verwarmde rail zich minimaal 600 mm boven de vloer bevindt.

 **Opmerking: dit apparaat is alleen bedoeld voor het drogen van textiel dat in water is gewassen.**

II. VERPAKKING – FIGUUR 1

● Controleer na het uitpakken of het toestel tijdens het vervoer niet beschadigd is en of er alle onderdelen bij zijn! Neem in geval van schade of onvolledige levering contact op met uw geautoriseerde verkoper!

● Gooi de originele doos niet weg! Deze kan gebruikt worden voor opslag en transport om schade tijdens het vervoer te voorkomen!

● Het weggooiën van het verpakkingsmateriaal moet op de juiste manier gebeuren! Kinderen mogen niet met de polyethyleen zakken spelen!

III. WANDMONTAGE – FIG. 2

1. Zorg ervoor dat de muren van de plaats waar het toe. Zorg ervoor dat de muren van de plaats waar het toestel wordt gemonteerd vrij zijn van kabels, leidingen, enz. zodat het toestel veilig aan de muur kan worden gemonteerd.

2. **OPGELET!** Om bij een storing in het systeem schade aan de gebruiker en (of) derden te voorkomen, is het noodzakelijk het toestel te installeren in ruimten met vloerafdichting en (of) afvoer naar het riool. Plaats in geen geval voorwerpen die niet waterdicht zijn onder het toestel. In geval van lekkage moet het toestel naar het dichtstbijzijnde servicecentrum van de producent in uw regio worden verwezen.

3. Het toestel is uitsluitend ontworpen voor verticale wandmontage! Geen vloer- of plafondmontage toegestaan!

4. Het toestel mag niet direct onder een stekkerdoos worden geplaatst!

5. Het toestel moet door een bevoegd elektricien worden gemonteerd en aangesloten. Tijdens de installatiewerkzaamheden mag het toestel niet onder spanning staan.

6. Het netsnoer mag niet in contact komen met de hete

delen van het toestel!

7. Gebruik het toestel niet in ruimtes van minder dan 4 m².

8. De in- en uitlaatopeningen van het toestel mogen op geen enkele wijze worden geblokkeerd! De afstand tussen het toestel en het plafond moet minstens 0,2 m bedragen. De afstand van beide zijden van het toestel tot de muur moet minstens 0,25 m bedragen.

INSTALLATIESTAPPEN – FIG. 3

1. Kies een goede horizontale positie, markeer vervolgens 4 punten als voorgestelde afmetingen van de boorpositie en boor dan met geschikte gaten op de gemarkeerde plaatsen in de muur.

 **Waarschuwing: let op de veiligheidsafstanden zoals aangegeven in bovenstaande tekening.**

2. Steek de bevestigingsbuis in het gat en monteer de muurbeugel met de schroeven.











3. Haak het toestel voorzichtig aan de beugel en nadat u zich ervan vergewist heeft dat het toestel goed vastzit, draai de vergrendeling in de beugel zoals aangegeven op figuur 3.

 **Waarschuwing: Controleer voordat u het toestel gaat gebruiken of het stevig aan de muur is bevestigd.**

Bedankt dat u voor de elektrische handdoekradiator voor de badkamer Tesy TH 01 & TH 01 W B heeft gekozen. Dit is een product dat verwarming in de winter biedt van 500 W of 750 W, afhankelijk van de behoeften en met het doel comfortabele warmte in de verwarmbare kamer te bereiken. Bij correct gebruik en onderhoud zoals in deze handleiding beschreven, zal het toestel u vele jaren van nuttige werking geven.

IV. HOE WERKT BADKAMERVENTILATORKACHEL

Controlepaneel (fig. 4)

Indicator	Benaming	Knop	Benaming
	Stand by-modus		ON/OFF knop
	Verwarmingsmodus		hoger-knop
	Comfortmodus		lager-knop
	ECO-modus		Modi van het menu
	Display		Tijd- en daginstelling

Hoe werkt het:





1. Steek de stekker van het toestel in een stopcontact van het type AC 220-240V 50-60Hz en u zal een pieptoon horen. Het indicatielampje  gaat aan.

2. Druk op de knop  om de handdoekradiator in te schakelen.









3. Om het toestel uit te schakelen, drukt u op de knop .

4. Haal de stekker uit het stopcontact als u het toestel niet gebruikt.

Instelling van tijd en dag van de week







- Druk op de knop  3 seconden lang, om de tijd en de dag van de week in te stellen.
- Op het scherm verschijnt „“. Druk op  en , om een dag van 1-7 te kiezen.

1	maandag
2	dinsdag
3	woensdag
4	donderdag
5	vrijdag
6	zaterdag
7	zondag

- Druk de knop , om de instelling voor de dag te bevestigen. Op het scherm verschijnt het symbool  om de tijd in te voeren.
- Druk op  en , om de actuele tijd in te stellen.
- Druk de knop , om de instelling voor de tijd te bevestigen. Op het scherm verschijnt het symbool  om de minuten in te voeren.
- Druk op  en , om de actuele minuut in te stellen.
- Druk op de knop , om alle instellingen te bevestigen.

 **Opmerking: De klok en de kalender teruggezet naar de fabrieksinstellingen als het toestel geen stroom krijgt.**

Verwarmingsmodus: (fig.5)



- Druk op de knop , om het keuzemenu voor de bedrijfsmodus te openen. De geselecteerde verwarmingsmodus werkt in een constante cyclus zoals hieronder getoond:
 -  Comfortmodus: Druk op  en , om de temperatuur van 5-35 oC in te stellen.
 -  ECO-modus: Druk op  en , om de temperatuur van 1-31 oC in te stellen.

 **Opmerking: De ECO-modus is de in de Comfortmodus ingestelde temperatuur min 4oC.**

-  Antivriesfunctie. De doeltemperatuur is 7 oC. De temperatuur kan niet worden aangepast.
- Programma's P1/P2/P3: Voorgeprogrammeerde verwarmingsprogramma's. (fig. 6)





 **Opmerking: Als de instelling van de klok en de dag niet is voltooid, moet u de eerste keer dat u de P1/P2/P3 programma-instelling invoert, de dag en de klok vooraf instellen.**

P1: (maandag – zondag) Ongereguleerd programma – figuur 6-1







00:00 – 01:00 's morgens  comfortmodus
 01:00 – 07:00 's morgens  ECO-modus
 07:00 's morgens – 00:00 's morgens  comfortmodus

P2: (maandag – vrijdag) Ongereguleerd programma –







figuur 6-2

00:00 – 01:00 's morgens  comfortmodus
 01:00 – 05:00 's morgens  ECO-modus
 05:00 – 09:00 's morgens  comfortmodus
 09:00 – 19:00  ECO-modus
 19:00 – 00:00 's morgens  comfortmodus



P2: (zaterdag – zondag) Ongereguleerd programma – figuur 6-3

00:00 – 01:00  comfortmodus,
 01:00 – 08:00  ECO-modus
 08:00 – 11:00  comfortmodus
 11:00 – 13:00  ECO-modus
 13:00 – 16:00  comfortmodus
 16:00 – 20:00  ECO-modus
 20:00 – 00:00  comfortmodus











P3: (maandag – vrijdag) Regelbaar programma – figuur 6-4



00:00 – 01:00 's morgens  comfortmodus
 01:00 – 05:00 's morgens  ECO-modus
 05:00 – 09:00 's morgens  comfortmodus
 09:00 – 12:00  ECO-modus
 12:00 – 16:00  comfortmodus
 16:00:00 – 18:00  ECO-modus
 18:00 – 00:00  comfortmodus



P3: (zaterdag – zondag) Regelbaar programma – figuur 6-5

00:00 – 01:00 's morgens  comfortmodus
 01:00 – 05:00 's morgens  ECO-modus
 05:00 's morgens – 00:00 's morgens  comfortmodus





P3 programma instellingen

1. Druk in de P3-modus de knop  langer dan 3 seconden in om de instellingen voor de dag in te voeren.
2. Op het scherm verschijnt , druk op  en , om in te stellen van d1-d7 (maandag – zondag). Druk op de knop , om te bevestigen en de instelling voor de tijd in te voeren.
3. Op het scherm verschijnt , druk op  en , om de tijd in te stellen van (00-23). Druk op de knop , om de verwarmingsmodus voor elk uur te selecteren comfortmodus () of ECO-modus () of de antivriesfunctie (zonder lichtindicatie).
4. Herhaal deze operatie totdat u het schema voor elk uur en elke dag hebt voltooid.





 **Opmerking: Na het instellen van de verwarmingsmodus voor uur 23, druk op , om terug te keren naar de dagelijkse instelling.**



 **Opmerking: Wanneer het scherm  weergeeft, druk op , om alle programma-instellingen voor P3 te voltooien.**

Uitschakelfunctie – timer



Druk op de knop  eenmaal. Op het scherm verschijnt „“ en blijft knipperen. Blijf op de knop  drukken. Op het scherm verschijnt 2h – 4h – 8h – 0h in een cyclus. Of druk op  en , om een timer in te stellen van 0-9 uur.

Open raam-functie

Om de open raam-functie in te schakelen, druk tegelijkertijd op  en . Het scherm zal  tonen en toont na 3 seconden de doeltemperatuur. Wanneer het toestel opwarmt, daalt de gemeten kamertemperatuur gedurende 2 minuten snel meer dan 2 graden, de open raam-functie zal actief zijn, terwijl het scherm  toont en knippert. Het toestel stopt met het verwarmen.

Druk op de knop , om de open raam-functie te verlaten. Hierdoor keert u terug naar de bedieningsmodus toen de open raam-functie werd geactiveerd. Het scherm stopt met  te knipperen. U kunt ook 60 minuten wachten om automatisch terug te keren naar de vorige bedrijfsmodus.

U kunt de knop  drukken, om naar de stand by-modus te gaan. De functie open raam wordt uitgeschakeld wanneer het toestel weer wordt ingeschakeld.

Om de functie open raam uit te schakelen, druk tegelijkertijd op  en . Op het scherm verschijnt , en na 3 seconden verschijnt de ingestelde temperatuur.

V. BEVEILIGING TEGEN OVERVERHITTING

De ingebouwde oververhittingsbeveiliging schakelt het toestel bij een fout automatisch uit! In dit geval moet de stekker uit het stopcontact worden getrokken. Na een korte afkoelingsfase is het toestel weer klaar voor gebruik (ongeveer 10 – 15 minuten)! Als de fout zich opnieuw voordoet - neem dan contact op met een geautoriseerde service in uw plaats!

VI. SCHOONMAKEN

- Zorg ervoor dat u eerst het toestel door de schakelaar uitschakelt en de stekker uit het stopcontact in de muur haalt. Gebruik nooit schuurmiddelen om het toestel schoon te maken!
- Reinig de behuizing met een vochtige doek, stofzuiger of borstel.
- Het is niet toegestaan het toestel in water onder te dompelen – er bestaat levensgevaar!
- Als het toestel enige tijd niet wordt gebruikt, moet het tegen overmatige stofvorming en vervuiling worden beschermd door het terug te plaatsen in de oorspronkelijke verpakking.
- Bewaar nooit een warm toestel in zijn verpakking!



Richtlijnen voor milieubescherming

De afgediende elektrische toestellen bevatten waardevolle materialen en mogen daarom niet bij het huisafval worden gezet! Wij verzoeken u actief bij te dragen aan het behoud van de hulpbronnen en het milieu en het toestel af te geven bij de georganiseerde inzamelpunten (indien beschikbaar).

TABLE 2 INFORMATIE-EISEN VOOR ELEKTRISCHE TOESTELLEN VOOR LOKALE RUIMTEVERWARMING

Идентификатор(и) на модели: 1. TH 01 500 W 2. TH 01 750 W 3. TH 01 500 W B 4. TH 01 750 W B

Positie	Symbol	Waarde1	Waarde2	Waarde3	Waarde4	Maat-eenheid	Positie	Maat-eenheid
Verwarmingcapaciteit							Type van warmte-inbreng, alleen voor elektrische lokaalopslagverwarming (kies er één)	
Nominale verwarmingcapaciteit	P _{nom}	0.5	0.8	0.5	0.8	kW	Manuele regeling van de warmte-inbreng met ingebouwde thermostaat	[nee]
Minimale verwarmingcapaciteit (indicatief)	P _{min}	[N/A]	[N/A]	[N/A]	[N/A]	kW	Manuele regeling van de warmte-inbreng met terugkoppeling van kamer- en/of buitentemperatuur	[nee]
Maximale doorlopende verwarmingcapaciteit	P _{max,C}	0.5	0.7	0.5	0.7	kW	Elektronische regeling van de warmte-inbreng met terugkoppeling van kamer- en/of buitentemperatuur	[nee]
Verbruik van hulpelektriciteit							Ventilator-ondersteunde warmteafgifte	[nee]
Bij nominale verwarmingcapaciteit	el _{max}	0.000	0.000	0.000	0.000	kW	Type van verwarmingcapaciteit/ regeling van de kamertemperatuur (kies er één)	
Bij minimale verwarmingcapaciteit	el _{min}	0.000	0.000	0.000	0.000	kW	Eén graad van verwarmingcapaciteit en geen regeling van de kamertemperatuur	[nee]
In standby-modus	el SB	0.000	0.000	0.000	0.000	kW	Twee of meer graden, manueel, geen regeling van de kamertemperatuur	[nee]
							Met mechanische thermostaat voor de regeling van de kamertemperatuur	[nee]
							Met elektronische regelaar van de kamertemperatuur	[nee]
							Elektronische regelaar van de kamertemperatuur en 24-uurs timer	[nee]
							Elektronische regelaar van de kamertemperatuur en wekelijkse timer	[ja]
							Andere instelmogelijkheden (meer dan één mogelijk)	
							Kamertemperatuurregeling met detectie van menselijke aanwezigheid	[nee]
							Kamertemperatuurregeling met open raam-detectie	[ja]
							Met optie afstandbediening	[nee]
							Met adaptieve startregeling	[nee]
							Met tijdslimiet voor werking	[nee]
							Met sensor in de vorm van een zwarte halve bol	[nee]
Contactgegevens							TESY Ltd 48 Madara Blvd, Shumen, 9700, Bulgaria	

Waarde 1 - TH 01 500 W /220-240V~ 50-60Hz**Waarde 2** - TH 01 750 W /220-240V~ 50-60Hz**Waarde 3** - TH 01 500 W B /220-240V~ 50-60Hz**Waarde 4** - TH 01 750 W B /220-240V~ 50-60Hz



TESY

TESY Ltd.
Shumen, 9700, 48 Blvd. Madara,
PHONE: +359 54 859 129,
office@tesy.com

ТЕСИ ООД
9700 гр. Шумен, бул. Мадара 48,
PHONE: +359 54 859 129,
office@tesy.com



V.3.1